

Gebruiksaanwijzing (NE)	(pag. 6)
Gebrauchsanleitung (DE)	(Seite 17)
Instruction manual (EN)	(page 29)
Manuel d'utilisation (FR)	(page 39)
Instruktionsbok (SV)	(sida 51)
Návod k obsluze (CZ)	(stránky 62)
Návod na použitie (SK)	(strana 73)
Broşură cu instrucţiuni (RO)	(pagina 84)



Safe-T-Kamin 2000

Art.nr. 341911 & 341928 (Swiss plug)

Dit product is uitsluitend geschikt voor goed geïsoleerde plaatsen of voor incidenteel gebruik.

Dieses Produkt ist nur für gut isolierte Räume oder für den gelegentlichen Gebrauch geeignet.

This product is only suitable for well insulated spaces of occasional use.

Ce produit ne peut être utilisé que dans des locaux bien isolés ou de manière occasionnelle.

EUROM[®]
POWERFUL PRODUCTS



Informatie eisen voor elektrische toestellen voor lokale ruimteverwarming					
Model: Safe-T-Kamin 2000					
Item	Symbol	Waarde	Eenheid	Item	Eenheid
Warmteafgifte				Type warmte-input, uitsluitend voor elektrische warmte opslagtoestellen (selecteer één)	
Nominale warmteafgifte	P _{nom}	2,0	kW	Handmatige sturing van de warmteopslag met geïntegreerde thermostaat	Neen
Minimale warmteafgifte (indicatief)	P _{min}	1,00	kW	Handmatige sturing van de warmteopslag met kamer- en/of buitentemperatuur feedback	Neen
Maximale continue warmteafgifte	P _{max,c}	2,0	kW	Elektrische sturing van de warmteopslag met kamer- en/of buitentemperatuur feedback	Neen
Aanvullend elektriciteitsverbruik				Door een ventilator bijgestane warmteafgifte	Neen
Bij nominale warmteafgifte	e _{lmax}	N/A	kW	Type warmteafgifte/sturing kamertemperatuur (selecteer één)	
Bij minimale warmteafgifte	e _{lmin}	N/A	kW	Eentrapswarmteafgifte, geen sturing van de kamertemperatuur	Neen
In stand-by modus	e _{lSB}	0,00068	kW	Twee of meer handmatig in te stellen trappen, geen sturing van de kamertemperatuur	Neen
				Mechanische sturing van de kamertemperatuur door thermostaat	Neen
				Elektronische sturing van de kamertemperatuur	Ja
				Elektronische sturing van de kamertemperatuur plus dag-tijdschakelaar	Neen
				Elektronische sturing van de kamertemperatuur plus week-tijdschakelaar	Neen
				Andere sturingsopties (meerdere selecties mogelijk)	
				Sturing van de kamertemperatuur, met aanwezigheidsdetectie	Neen
				Sturing van de kamertemperatuur, met openraamdetectie	Neen
				Met de optie van afstandsbediening	Neen
				Met adaptieve sturing van de start	Neen
				Met beperking van de werkingstijd	Ja
				Met black-bultsensor	Neen
Contactgegevens	Eurom - Kokosstraat 20 - 8281JC - Genemuiden - The Netherlands				

Erforderliche Angaben zu elektrischen Einzelraumheizgeräten					
Modell: Safe-T-Kamin 2000					
Angabe	Symbol	Wert	Einheit	Angabe	Einheit
Wärmeleistung				Nur bei elektrischen Speicher-Einzelraumheizgeräten: Art der Regelung der Wärmezufuhr (bitte eine Möglichkeit auswählen)	
Nennwärmeleistung	P _{nom}	2,0	kW	Manuelle Regelung der Wärme-zufuhr mit integriertem Thermostat	Nein
Mindestwärme-leistung (Richtwert)	P _{min}	1,00	kW	Manuelle Regelung der Wärme-zufuhr mit Rückmeldung der Raum- und/oder Außertemperatur	Nein
Maximale kontinuierliche Wärmeleistung	P _{max,c}	2,0	kW	Elektronisch Regelung der Wärmezufuhr mit Rückmeldung der Raum- und/oder Außertemperatur	Nein
Hilfsstromverbrauch				Wärmeabgabe mit Gebläse-unterstützung	Nein
Bei Nennwärmeleistung	e _{lmax}	N/A	kW	Art der Wärmeleistung / Raumtemperaturkontrolle (bitte eine Möglichkeit auswählen)	
Bei Mindestwärme-Leistung	e _{lmin}	N/A	kW	Einstufige Wärmeleistung, keine Raumtemperaturkontrolle	Nein
Im Bereitschafts-zustand	e _{lSB}	0,00068	kW	Zwei oder mehr manuell einstellbare Stufen, keine Raum-Temperatur Kontrolle	Nein
				Raumtemperaturkontrolle mit mechanischem Thermostat	Nein
				Mit Elektronische Raum-Temperatur Kontrolle	Ja
				Elektronische Raumtemperatur-kontrolle und Tageszeitregelung	Nein
				Elektronische Raumtemperatur-kontrolle und Wochentags Regelung	Nein
				Sonstige Regelungsoptionen (Mehrfach-nennungen möglich)	
				Raumtemperaturkontrolle mit Präsenzerkennung	Nein
				Raumtemperaturkontrolle mit Erkennung offener Fenster	Nein
				Mit Fernbedienungsoption	Nein
				Mit adaptiver Regelung des Heizbeginns	Nein
				Mit Betriebszeitbegrenzung	Ja
				Mit Schwarzkugelsensor	Nein
Kontaktangaben	Eurom - Kokosstraat 20 - 8281 JC - Genemuiden - The Netherlands				

Information requirement for the electric local space heaters					
Model identifier(s): Safe-t-Kamin 2000					
Item	Symbol	Value	Unit	Item	Unit
Heat output				Type of heat input, for electric storage local space heaters only (select one)	
Nominal heat output	P _{nom}	2,0	kW	manual heat charge control, with integrated thermostat	No
Minimum heat output (indicative)	P _{min}	1,00	kW	manual heat charge control with room and/or outdoor temperature feedback	No
Maximum continuous heat output	P _{max,c}	2,0	kW	electronic heat charge control with room and/or outdoor temperature feedback	No
Auxiliary electricity consumption				fan assisted heat output	No
At nominal heat output	e _{lmax}	N/A	kW	Type of heat output/room temperature control (select one)	
At minimum heat output	e _{lmin}	N/A	kW	single stage heat output and no room temperature control	No
In standby mode	e _{lSB}	0,00068	kW	Two or more manual stages, no room temperature control	No
				with mechanic thermostat room temperature control	No
				with electronic room temperature control	Yes
				electronic room temperature control plus day timer	No
				electronic room temperature control plus week timer	No
				Other control options (multiple selections possible)	
				room temperature control, with presence detection	No
				room temperature control, with open window detection	No
				with distance control option	No
				with adaptive start control	No
				with working time limitation	Yes
				with black bulb sensor	No
Contact details	Eurom - Kokosstraat 20 - 8281 JC - Genemuiden - The Netherlands				

Exigences d'information applicables aux dispositifs de chauffage décentralisés électriques					
Modèle: Safe-T-Kamin 2000					
Caractéristique	Symbole	Valeur	Unité	Caractéristique	Unité
Puissance thermique				Type d'apport de chaleur, pour les dispositifs de chauffage décentralisés électriques à accumulation uniquement (sélectionner un seul type)	
Puissance thermique nominale	P _{nom}	2,0	kW	Contrôle thermique manuel de la charge avec thermostat intégré	Non
Puissance thermique minimale (indicative)	P _{min}	1,00	kW	Contrôle thermique manuel de la charge avec réception d'informations sur la température de la pièce et/ou extérieure	Non
Puissance thermique maximale continue	P _{max,c}	2,0	kW	contrôle thermique électronique de la charge avec réception d'informations sur la température de la pièce et/ou extérieure	Non
Consommation d'électricité auxiliaire				Puissance thermique réglable par ventilateur	Non
À la puissance thermique nominale	e _{lmax}	N/A	kW	Type de contrôle de la puissance thermique/de la température de la pièce (sélectionner un seul type)	
À la puissance thermique minimale	e _{lmin}	N/A	kW	Contrôle de la puissance thermique à un palier, pas de contrôle de la température de la pièce	Non
En mode veille	e _{lSB}	0,00068	kW	Contrôle à deux ou plusieurs paliers manuels, pas de contrôle de la température de la pièce	Non
				Contrôle de la température de la pièce avec thermostat mécanique	Non
				Contrôle électronique de la température de la pièce	Oui
				Contrôle électronique de la température et programmateur journalier	Non
				Contrôle électronique de la température et programmateur hebdomadaire	Non
				Autres options de contrôle (sélectionner une ou plusieurs options)	
				Contrôle de la température de la pièce, avec détecteur de présence	Non
				Contrôle de la température de la pièce, avec détecteur de fenêtre ouverts	Non
				Option contrôle à distance	Non
				Contrôle adaptatif de l'activation	Non
				Limitation de la durée d'activation	Oui
				Capteur à globe noir	Non
Coordonnées de contact	Eurom - Kokosstraat 20 - 8281 JC - Genemuiden - The Netherlands				

Dank

Hartelijk dank dat u voor een EUROM apparaat hebt gekozen. U hebt daarmee een goede keus gemaakt! Wij hopen dat hij tot uw volle tevredenheid zal functioneren. Om het beste uit uw apparaat te halen is het belangrijk dat u deze gebruiksaanwijzing vóór gebruik aandachtig en in zijn geheel doorleest en ook begrijpt. Schenk daarbij speciaal aandacht aan de veiligheidsvoorschriften; die worden vermeld ter bescherming van u en uw omgeving!

Bewaar de gebruiksaanwijzing vervolgens om het in de toekomst nog eens te kunnen raadplegen. Bewaar ook de verpakking: dat is de beste bescherming voor uw apparaat tijdens de opslag buiten het seizoen. En mocht u het apparaat ooit aan iemand anders overdragen, lever er dan de gebruiksaanwijzing en de verpakking bij.

Wij wensen u veel plezier met de Safe-T-Kamin 2000!

Eurom
Kokosstraat 20
8281 JC Genemuiden (NL)
info@eurom.nl
www.eurom.nl

Deze gebruiksaanwijzing is met de grootste zorg samengesteld. Niettemin behouden wij ons het recht voor deze gebruiksaanwijzing op elk moment te optimaliseren en technisch aan te passen. De gebruikte afbeeldingen kunnen afwijken.

Symboolverklaring



Apparaat niet afdekken!

Technische gegevens

Aansluitspanning	220-240 V~50-60Hz
Max. vermogen	2000 W
Instelmogelijkheden	ventileren-1000-2000 W
Oscilleren	+
Thermostaat	+
Afstandsbediening	+ (inclusief batterij CR2025)
Afmeting	30 x 30 x 84 cm
Gewicht	3,5 kg

Waarschuwingen elektrische kachels

Veiligheid waarschuwing algemeen

1. Lees voor gebruik (en evt. installatie) van dit apparaat deze gebruiksaanwijzing zorgvuldig en helemaal door. Bewaar het om het in de toekomst nog eens te kunnen raadplegen en evt. door te kunnen geven.
2. Controleer voor gebruik dit nieuwe apparaat (incl. kabel en stekker) op zichtbare beschadigingen. Neem een beschadigd apparaat niet in gebruik maar biedt hem uw leverancier aan ter vervanging.
3. Bij onjuist gebruik of onjuiste installatie bestaat het risico op elektrische schokken en/of brandgevaar.

Waarschuwingen positie van het apparaat

1. Gebruik het apparaat alleen wanneer de voet is gemonteerd. Gebruik van het apparaat zonder voet is bijzonder brandgevaarlijk. Altijd de stekker uit het stopcontact bij monteren / demonteren.
2. Dit apparaat is niet geschikt voor wand- of plafond montage.
3. Gebruik het apparaat niet in de directe omgeving van een bad, een douche of een zwembad.
4. Dit apparaat is niet geschikt voor gebruik in vochtige ruimtes als badkamers, wasruimtes enz. Plaats het apparaat niet in de nabijheid van watertappunten en waterreservoirs (kraan, bad, douche, toilet, wastafel, zwembad o.i.d.). Zorg ervoor dat hij nooit in water kan vallen en dat er geen water het apparaat binnendringt. Mocht het apparaat tóch ooit in water vallen, neem dan éérst de stekker uit het stopcontact! Een inwendig nat geworden apparaat niet meer gebruiken maar ter reparatie aanbieden. Dompel apparaat, snoer of stekker nooit in water of andere vloeistof en raak het apparaat nooit met natte handen aan.
5. De lucht rond het apparaat moet onbelemmerd kunnen circuleren. Plaats het apparaat dus niet te dicht op muren of grote voorwerpen en niet onder een plank, kast, gordijnen o.i.d. Houd bij het plaatsen van het apparaat de volgende minimum vrije afstanden in acht:
Voorkant, minimum vrije afstand 100 cm
Achterkant, minimum vrije afstand 50 cm
Zijkanten, minimum vrije afstand 100 cm
Bovenkant, minimum vrije afstand 100 cm

6. Plaats het apparaat altijd op een stevige, vlakke horizontale ondergrond.
7. De ondergrond waarop het apparaat wordt geplaatst moet van niet- of moeilijk ontvlambaar materiaal zijn. In ieder geval bestand te zijn tegen een temperatuur van minimaal 125°C zonder te gaan schroeien, smelten, vervormen of vlam te vatten. Controleer regelmatig of de ondergrond niet oververhit raakt; dat kan gevaar opleveren!
8. Plaats het apparaat niet op zachte oppervlakken als een bed of hoogpolig tapijt, waardoor openingen afgesloten kunnen raken.
9. Plaats het apparaat niet in een open raam i.v.m. regen, niet op natte oppervlakken en voorkom dat er vocht op wordt gemorst. Plaats het apparaat niet achter een deur of in een looproute om het per abuis omver stoten te voorkomen.
10. Plaats het apparaat niet vlakbij- onder- of gericht op een stopcontact en niet in de buurt van open vuur of warmtebronnen.
11. Gebruik het apparaat niet vlakbij of gericht op meubels, gordijnen, papier, kleding, beddengoed of andere brandbare zaken. Houd dit minstens 1 meter van het apparaat verwijderd!
12. Gebruik de kachel niet buitenshuis en niet in ruimtes, kleiner dan 20m³.
13. Het apparaat bevat inwendig hete en/of gloeiende en vonkende delen. Gebruik het apparaat dus niet in een omgeving waar brandstoffen, verf, ontbrandbare vloeistoffen en/of gassen enz. worden bewaard. Gebruik het apparaat niet in een brandgevaarlijke omgeving zoals nabij gastanks, gasleidingen of spuitbussen. Dat levert explosie- en brandgevaar op!

Waarschuwingen gebruik

1. Gebruik geen toevoegingen/accessoires op het apparaat, die niet zijn aanbevolen of geleverd door de fabrikant.
2. Gebruik het apparaat uitsluitend voor het doel waarvoor hij is ontworpen en op de wijze zoals beschreven in deze gebruiksaanwijzing.
3. **Sommige delen van dit apparaat worden erg heet en kunnen brandwonden veroorzaken. Speciale aandacht is nodig als kinderen, kwetsbare personen of huisdieren in de buurt van het apparaat aanwezig zijn. Laat hen nooit alleen achter bij een werkend apparaat.**

4. Bedek of blokkeer het apparaat nooit; daardoor raakt het apparaat oververhit en treedt er brandgevaar op. Hang of leg nooit voorwerpen als kleding, dekens, kussens, papier enz. op het apparaat. De minimum afstand van 1 meter tussen apparaat en brandbare materialen dient altijd in acht te worden genomen. Ventilatieopeningen mogen op geen enkele wijze worden geblokkeerd, om brand te voorkomen. Gebruik het apparaat dus ook nooit om kleding op te drogen of iets op te zetten. Laat niets tegen het apparaat leunen!
5. Stel het apparaat niet automatisch in werking d.m.v. een tijdklok, timer, of elke andere voorziening die het apparaat automatisch inschakelt. Voor gebruik dient er altijd op veilige omstandigheden te worden gecontroleerd! Gebruik het apparaat ook niet met een externe voltageregelaar als een dimmer o.i.d.; ook dat levert gevaar op!
6. Dit apparaat is uitsluitend bedoeld voor normaal huishoudelijk gebruik. Gebruik het apparaat alleen voor (bij) verwarming in huis.
7. Aansluitspanning en frequentie, vermeld op het apparaat, dienen overeen te komen met die van het te gebruiken stopcontact en de elektrische installatie dient voorzien te zijn met een aardlekschakelaar van 30mA. Het stopcontact dat u gebruikt dient te allen tijde goed bereikbaar te zijn, om ingeval van nood snel de stekker uit het stopcontact te kunnen nemen.
8. Om overbelasting en doorgebrande zekeringen te voorkomen geen andere apparatuur op hetzelfde stopcontact of dezelfde elektrische groep aansluiten als waar het apparaat op aangesloten is.
9. Rol de elektrokabel van het apparaat volledig af voor u de stekker in het stopcontact steekt, en zorg ervoor dat de elektrokabel nergens met de hete delen van het apparaat in contact komt of anderszins heet kan worden. Leid de elektrokabel niet onder tapijt door, bedek het niet met matten, lopertjes o.i.d. en houd de kabel buiten de looproute. Zorg ervoor dat er niet op getrapt wordt en er geen meubels op worden gezet. Leid de elektrokabel niet om scherpe hoeken en wind het na gebruik niet te strak op! Voorkom dat de elektrokabel in contact komt met olie, oplosmiddelen en scherpe voorwerpen. Controleer de elektrokabel en stekker regelmatig op beschadigingen. Draai of knik de elektrokabel niet en wind het niet om het apparaat; dat kan de isolatie beschadigen!

10. Het gebruik van een verlengkabel wordt afgeraden omdat dit oververhitting en brand kan veroorzaken. Is het gebruik van een verlengkabel onvermijdelijk, zorg dan voor een onbeschadigd, goedgekeurd verlengkabel met een minimale doorsnee van $3 \times 2,5 \text{ mm}^2$ en een minimaal toegestaan vermogen van 2500 Watt. Rol de verlengkabel altijd geheel af om oververhitting te voorkomen.
11. Sluit het apparaat alleen aan op een vast stopcontact. Gebruik geen verdeeldoos/ tafelcontactdoos e.d.
12. Tijdens het gebruik kan de stekker lauw aanvoelen; dat is normaal. Is hij echt warm, dan mankeert er waarschijnlijk wat aan het stopcontact. Neem contact op met uw elektricien.
13. Schakel het apparaat altijd eerst uit met de hoofdschakelaar en neem dan de stekker uit het stopcontact. Nooit het apparaat d.m.v. de stekker uitschakelen!
14. Voorkom dat vreemde voorwerpen door de straling /ventilatie- of uitblaasopeningen het apparaat binnendringen. Dit kan een elektrische schok, brand of beschadiging veroorzaken.
15. Laat een werkend apparaat nooit zonder toezicht achter maar schakel het apparaat éérst uit en neem vervolgens de stekker uit het stopcontact.
16. Dit apparaat kan, behalve handmatig, ook met een afstandsbediening worden bediend. Hoe u hem ook in werking stelt, zorg er te allen tijde voor dat alle veiligheidsvoorschriften in acht zijn genomen!
17. Altijd stekker uit het stopcontact als dit apparaat niet in gebruik is! Pak de stekker daartoe in de hand; trek nooit aan de elektrokabel!
18. Dit apparaat wordt heet tijdens het gebruik. Raak het apparaat niet aan tijdens of kort na het gebruik: dat veroorzaakt brandwonden.
19. Bedien het apparaat nooit met natte handen.

Waarschuwingen door wie het apparaat gebruikt mag worden

1. Kinderen, jonger dan 3 jaar dienen uit de buurt te worden gehouden, tenzij er continu toezicht op hen is.
2. Kinderen tussen de 3 en 8 jaar mogen het apparaat uitsluitend aan- of uitschakelen als het apparaat op zijn normale werkplek is opgesteld of is geïnstalleerd en wanneer er toezicht op hen wordt gehouden of wanneer zij instructies hebben ontvangen aangaande het op veilige wijze gebruiken van het apparaat en begrijpen welke gevaren eraan verbonden zijn. Kinderen tussen de 3 en 8 jaar

- mogen niet de stekker in het stopcontact steken, niet het apparaat regelen of reinigen en er geen gebruikersonderhoud aan uitvoeren.
3. Dit apparaat kan door kinderen vanaf 8 jaar en ouder en personen met verminderde fysieke, zintuiglijke of geestelijke vaardigheden of gebrek aan ervaring en kennis worden gebruikt wanneer er toezicht op hen wordt gehouden of wanneer zij instructies hebben ontvangen aangaande het op veilige wijze gebruiken van het apparaat en begrijpen welke gevaren eraan verbonden zijn.
 4. Kinderen mogen het apparaat niet zonder toezicht reinigen en onderhouden.
 5. Kinderen mogen niet met het apparaat spelen.

Waarschuwingen onderhoud

1. Houd het apparaat schoon. Stof, vuil en/of aanslag in uw apparaat is een veelvoorkomende reden voor oververhitting. Zorg ervoor dat dergelijke neerslag regelmatig wordt verwijderd.
2. Schakel altijd het apparaat uit, neem de stekker uit het stopcontact en laat het apparaat eerst afkoelen wanneer u:
 - het apparaat wilt schoonmaken.
 - gebruikers- onderhoud aan het apparaat wilt uitvoeren.
 - het apparaat aanraakt of verplaatst.
3. Stel het apparaat niet in werking wanneer u beschadigingen constateert aan apparaat, elektrokabel of stekker, of wanneer het slecht functioneert, ongebruikelijke geluiden maakt, iets ruikt of rook ziet, is gevallen of op andere wijze een storing vertoont. Verwijder onmiddellijk de stekker uit het stopcontact. Breng het complete apparaat terug naar uw leverancier of een erkend elektricien voor controle en/of reparatie. Vraag altijd om originele onderdelen.
4. Het apparaat mag uitsluitend worden geopend en/of gerepareerd door daartoe bevoegde en gekwalificeerde personen. Voer zelf geen reparaties uit aan het apparaat, dat kan gevaarlijk zijn! Reparaties, uitgevoerd door onbevoegden of wijzigingen aan het apparaat doorbreken de stof- en waterdichtheid van het apparaat en doen de garantie en de aansprakelijkheid van de fabrikant vervallen.
5. Als de elektrokabel is beschadigd, moet het worden vervangen door de fabrikant, diens service medewerker of personen met vergelijkbare kwalificaties om gevaar te voorkomen.

Afwijkingen van punt 3, 4 en 5 kunnen schade, brand en/of persoonlijk letsel veroorzaken. Zij doen de garantie vervallen en leverancier,

importeur en/of fabrikant aanvaarden geen aansprakelijkheid voor de gevolgen.

Beschrijving

Kachel

1. Bedieningspaneel
2. Display
3. Uitblaasrooster
4. Aanzuigrooster (achterzijde)
5. Aan/Uit schakelaar (achterzijde)
6. Sfeerhaard
7. Voet



Bedieningspaneel (1)

- A. Aan/Uit toets
- B. Sfeerhaard toets
- C. Temperatuertoets
- D. Verwarmingsvermogen toets
- E. Oscilleren/Zwenken toets
- F. Timer toets

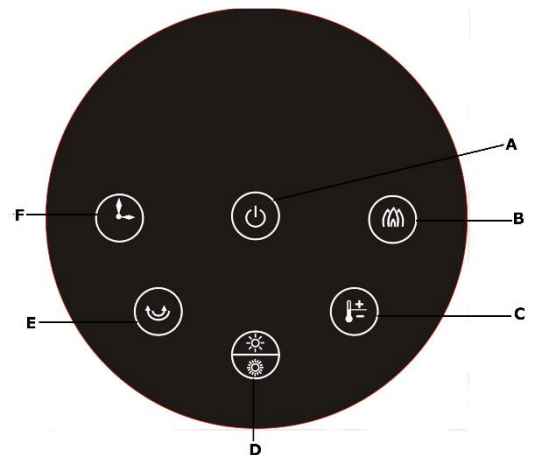

Afstandsbediening

- A. Aan/Uit toets
- B. Verwarmingsvermogen toets
- C. Temperatuurcontrole toets
- D. Temperatuur hoger toets
- E. Temperatuur lager toets
- F. Oscilleren/Zwenken toets
- G. Timer toets
- H. Sfeerhaard toets

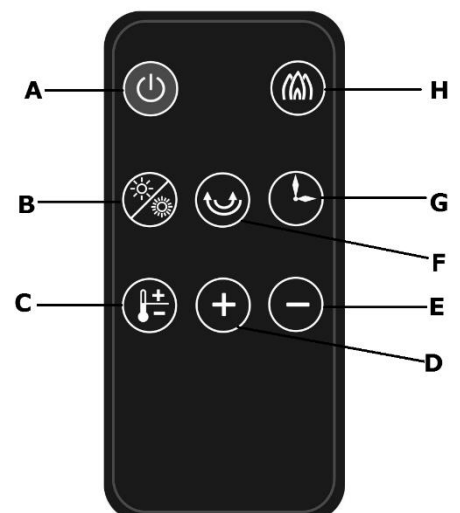

Plaats en aansluiting

- Verwijder al het verpakkingsmateriaal en houd het buiten het bereik van kinderen. Controleer na verwijdering van de verpakking of het apparaat geen beschadigingen of tekenen die op een fout/defect/storing kunnen wijzen, vertoont. Gebruik het apparaat in geval van twijfel niet, maar wend u tot uw leverancier ter controle / vervanging.
- Verwijder de beschermingsfolie van de batterij houder. Voor het vervangen van de batterij zie afbeelding.

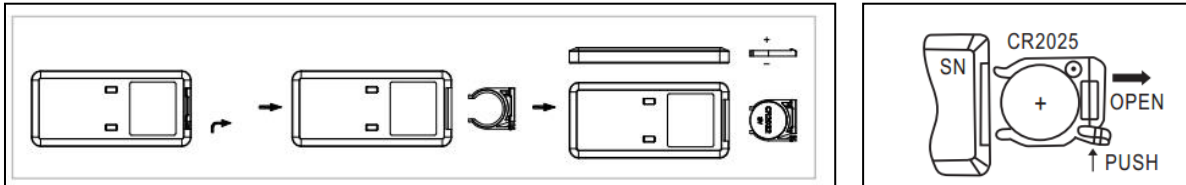

- **Kies een geschikte plaats voor het apparaat rekening houdend met alle eerder genoemde waarschuwingen in deze gebruiksaanwijzing.**









Bevestig de apart meegeleverde voet volgens onderstaand werkwijze onder de kachel:

1		1. Zet de beide voetdelen in elkaar.
2		1. Keer de kachel om, onderzijde boven (om beschadigingen te voorkomen zet de kachel op een deken of iets dergelijks). 2. Plaats de elektrokabel met stekker bij de kabelsleuf onder de voet. 3. Schuif de voet op de kachel.
3		1. Bevestig de voet stevig aan de kachel met de 4 stuks ST3x8 schroeven. 2. Nadat u de schroeven hebt bevestigd, klikt u het netsnoer in de kabelsleuf onder de voet. 3. Zet de kachel weer rechtop. Let op: controleer na bevestigingen van de voet of alles stevig vast zet. De kachel mag niet bewegen op de voet.



Bediening



- Controleer of de Aan/Uit schakelaar op 'UIT' staat (O).
- Ontrol de elektrokabel geheel en steek de stekker in een passend 220-240V stopcontact. Controleer, om overbelasting te voorkomen, of er geen andere apparatuur op dezelfde groep is aangesloten.
- Stel de kachel in werking door de Aan/Uit schakelaar op I te zetten (AAN). De kachel staat nu stand-by. Het display toont de omgevingstemperatuur.
- Vanaf nu is de kachel handmatig en met afstandsbediening te bedienen.
- Heeft u 60 seconden lang geen toets aangeraakt op het bedieningspaneel of de afstandsbediening dan gaat het display minder fel schijnen.

Bediening met paneel op kachel (handmatig) en afstandsbediening

1. Druk op de toets  om de kachel te starten. De ventilator begint te werken en het display toont de omgevingstemperatuur.
2. Druk op de toets  om het vermogen te wijzigen,
 - 1x drukken (laag vermogen verwarmen) display toont  en het ventilator symbool .
 - 2x drukken (hoog vermogen verwarmen) display toont  en het ventilator symbool .
 - 3x drukken (terug naar ventileren) display toont het ventilator symbool .
 - De kachel blijft nu continue op dit vermogen werken.
3. Om de kachel op de thermostaat te laten werken druk op de toets  om de gewenste temperatuur 18-45°C in te stellen.

(op de afstandsbediening toets eerst op  en daarna op de + en - toetsen om de temperatuur in te stellen.

Let op: Wanneer de ingestelde thermostaattemperatuur is bereikt, wordt het verwarmingselement uitgeschakeld, de ventilator blijft ingeschakeld. Wanneer de omgevingstemperatuur weer daalt tot onder de thermostaattemperatuur hervat de kachel zijn werking.
4. De kachel gaat werken op hoog verwarmingsvermogen wanneer de omgevingstemperatuur meer dan 3°C lager is als de ingestelde temperatuur.
5. De kachel gaat werken op laag verwarmingsvermogen wanneer de omgevingstemperatuur 1-3°C lager is als de ingestelde temperatuur.
6. Druk op de toets  en de kachel gaat oscilleren (zwenken). Nogmaals toetsen en het oscilleren (zwenken) stopt.
7. Druk op de toets  om de sfeerhaard aan te zetten, nogmaals toetsen en de sfeerhaard gaat weer uit.

8. Door op de Timer toets  te drukken stelt u het aantal uren in waarna de kachel zichzelf zal uitschakelen: 2x drukken is 1 uur, 3x drukken is 2 uur enz. tot max. 8 uur. Het display toont het Timer symbool.
9. Druk op de toets  om de kachel te stoppen.
10. De kachel blijft na het uitschakelen 30 seconden na koelen. Het display telt de seconden af.
11. Om de kachel uit te schakelen drukt u de hoofdschakelaar op O (uit) en neem dan de stekker uit het stopcontact. Altijd de stekker uit het stopcontact als de kachel niet werkt!

Beveiligingen

1. Omvalbeveiliging

Het apparaat is voorzien van een omvalbeveiliging die het apparaat uitschakelt wanneer het onverhoeds om mocht vallen. Wanneer u het vervolgens weer rechtop zet hervat het zijn werking, maar schakel het eerst uit, neem de stekker uit het stopcontact en controleer de kachel op beschadigingen. Bij beschadiging of afwijkend functioneren niet gebruiken maar ter controle/reparatie aanbieden!

2. Oververhittingsbeveiliging

De oververhittingsbeveiliging schakelt de kachel uit wanneer hij inwendig te heet wordt. Dat kan gebeuren wanneer de kachel zijn warmte onvoldoende kan afgeven of te weinig frisse lucht kan aanzuigen. Doorgaans is de oorzaak dus (gedeeltelijke) afdekking van de kachel, verstopping van de aanzuig- en/of uitblaasroosters, plaatsing te dicht bij bijv. een muur enz. Als het apparaat voldoende is afgekoeld zal het in principe automatisch zijn werking hervatten, maar als u de oorzaak niet wegneemt zal de uitschakeling zich waarschijnlijk herhalen. Regelmatige oververhitting kan tot onherstelbare schade leiden. Bij oververhitting dient u de kachel uit te schakelen en de stekker uit het stopcontact te nemen. Geef de kachel tijd om af te koelen, neem de reden van de oververhitting weg en stel de kachel weer in gebruik. Wanneer het probleem blijft optreden of u geen reden voor de oververhitting kunt vinden, de kachel onmiddellijk uitschakelen en de stekker uit het stopcontact nemen. Neem contact op met een servicepunt voor reparatie.

3. Autostop

De kachel kan maximaal 9 uur aan een stuk verwarmen. Deze autostop zorgt ervoor dat de kachel automatisch uitschakelt.

Schoonmaak en onderhoud

Houd de kachel schoon. Neerslag van stof en vuil in het apparaat is een veelvoorkomende reden van oververhitting! Verwijder dat dus geregeld. Schakel voor schoonmaak- of onderhoudswerk de kachel uit, neem de stekker uit het stopcontact en laat de kachel afkoelen.

- Neem de buitenzijde van de kachel regelmatig af met een droge of goed-uitgewrongen vochtige doek. Gebruik geen scherpe zeep, sprays, schoonmaak- of schuurmiddelen, was, glansmiddelen of enige chemische oplossing!
- Zuig met de stofzuiger voorzichtig stof en vuil uit de roosters en controleer of de luchtinlaat- en uitblaasopeningen schoon zijn. Let erop tijdens het schoonmaken op geen inwendige onderdelen aan te raken c.q. te beschadigen!
- De kachel bevat verder geen onderdelen die onderhoud behoeven.
- Ruim aan het eind van het seizoen de kachel schoon op, zo mogelijk in de originele verpakking. Plaats het rechtop op een koele, droge en stofvrije plaats.

Verwijdering



Binnen de EU betekent dit symbool dat dit product niet met het normale huishoudelijke afval mag worden afgevoerd. Afgedankte apparaten bevatten waardevolle materialen die hergebruikt kunnen en moeten worden, om het milieu en de gezondheid niet te schaden door ongereguleerde afvalinzameling. Breng afgedankte apparatuur daarom naar een daarvoor aangewezen inzamelpunt of wend u tot het bedrijf waar u het apparaat gekocht hebt. Zij kunnen er voor zorgen dat zoveel mogelijk onderdelen van het apparaat hergebruikt worden.

CE - verklaring

Zie pagina 95

Dank

Herzlichen Dank, dass Sie sich für eine EUROM Gerät entschieden haben. Sie haben damit eine gute Wahl getroffen! Wir hoffen, dass sie zu Ihrer vollen Zufriedenheit funktioniert. Um Ihren Gerät optimal zu nutzen, ist es wichtig, dass Sie dieses Handbuch vor der Nutzung aufmerksam und komplett lesen und auch verstehen. Achten Sie dabei besonders auf die Sicherheitsvorschriften, die zu Ihrem persönlichen Schutz und zum Schutz Ihrer Umgebung genannt werden.

Außerdem empfehlen wir Ihnen, dieses Handbuch aufzubewahren, um es bei Bedarf in Zukunft noch einmal konsultieren zu können. Bewahren Sie auch die Verpackung. Sie ist der beste Schutz für Ihren Gerät, wenn Sie das Gerät außerhalb der Saison lagern. Und sollten Sie das Gerät irgendwann weitergeben, legen Sie das Handbuch und die Verpackung bei.

Wir wünschen Ihnen viel Spaß mit dem Safe-T-Kamin 2000!

Eurom
Kokosstraat 20
8281 JC Genemuiden (NL)
info@eurom.nl
www.eurom.nl

Diese Gebrauchsanleitung wurde mit größtmöglicher Sorgfalt zusammengestellt. Dennoch behalten wir uns vor, diese Anleitung jederzeit zu optimieren und technisch anzupassen. Die verwendeten Bilder können abweichen.

Symbol Erklärung



Bedecken Sie das Gerät nicht!

Technische Daten

Anschlußspannung	220-240V~50-60Hz
Maximale Leistung	2000 W
Einstellmöglichkeiten	Lüften-1000-2000 W
Oscillieren	+
Thermostat	+
Fernbedienung	+ (einschließlich CR2025 Batterie)
Abmessungen	30 x 30 x 84 cm
Gewicht	3,5 kg

Warnungen für Elektroheizungen

Warnungen Allgemein

1. Lesen Sie vor der Verwendung (und evtl. Installation) dieses Geräts diese Gebrauchsanweisung sorgfältig und komplett durch. Bewahren Sie diese Anleitung zum späteren Nachschlagen und eventuellen Weitergeben auf
2. Kontrollieren Sie dieses neue Gerät (inkl. Kabel und Stecker) vor der Verwendung auf sichtbare Schäden. Nehmen Sie ein beschädigtes Gerät nicht in Gebrauch, sondern tauschen Sie es bei Ihrem Lieferanten um.
3. Bei fehlerhafter Verwendung oder Installation besteht die Gefahr von elektrischen Schlägen und/oder von Feuer.

Warnungen zur Geräteposition

1. Verwenden Sie das Gerät nur, wenn das Fuß is montiert. Die Verwendung des Geräts ohne Fuß ist besonders entflammbar. Ziehen Sie beim montieren/demontieren immer den Stecker aus der Steckdose.
2. Dieses Gerät eignet sich nicht für Wand- oder Deckenmontage.
3. Verwenden Sie das Gerät nicht in der direkten Umgebung eines Bads, einer Dusche oder eines Schwimmbads.
4. Dieses Gerät ist nicht für die Installation in Feuchträumen wie Bädern, Waschräumen usw. geeignet. Stellen Sie das Gerät nicht in der Nähe von Wasserentnahmestellen und Wasserbehältern (Wasserhahn, Bad, Dusche, Toilette, Waschbecken, Schwimmbad u. dgl.) auf. Sorgen Sie dafür, dass das Gerät nicht ins Wasser fallen und dass kein Wasser in das Gerät eindringen kann. Sollte das Gerät dennoch ins Wasser gefallen sein, dann ziehen Sie zuerst den Stecker aus der Steckdose! Ein Gerät, in das Wasser eingedrungen ist, darf nicht mehr verwendet und muss zur Reparatur gebracht werden. Tauchen Sie Gerät, Kabel und Stecker nicht ins Wasser oder andere Flüssigkeiten ein und berühren Sie das Gerät nicht mit feuchten Händen.
5. Die Luft muss ungehindert um das Gerät zirkulieren können. Stellen Sie das Gerät daher nicht zu nahe an Wänden oder großen Gegenständen und nicht unter einem Brett, Schrank, Gardinen u. dgl. auf. Halten Sie beim Aufstellen des Geräts folgende Mindestabstände ein:
Vorderseite, minimaler freier Abstand: 100 cm

Rückseite, minimaler freier Abstand: 50 cm
Seiten, minimaler freier Abstand: 100 cm
Oberseite, minimaler freier Abstand: 100 cm

6. Stellen Sie das Gerät immer auf einen festen, flachen, horizontalen Untergrund.
7. Der Untergrund, auf dem das Gerät aufgestellt wird, muss aus nicht oder schwer entflammbarem Material sein. Das Material muss auf jeden Fall Temperaturen von mindestens 125°C standhalten, ohne zu versengen, zu schmelzen, sich zu verformen oder zu entzünden. Kontrollieren Sie regelmäßig, dass sich der Untergrund nicht überhitzt - dies kann gefährlich sein!
8. Stellen Sie das Gerät nicht auf weichen Oberflächen wie Betten oder Hochflorteppichen auf, wodurch Öffnungen versperrt werden können.
9. Stellen Sie das Gerät nicht auf weichen Oberflächen wie Betten oder Hochflorteppichen auf, wodurch Öffnungen versperrt werden können. Stellen Sie das Gerät weder vor ein geöffnetes Fenster - damit es nicht im Regen stehen kann -, noch auf feuchte Flächen, und verhindern Sie, dass Feuchtigkeit darauf gelangen kann.
10. Stellen Sie das Gerät nicht hinter einer Tür oder auf einer Laufroute auf, um versehentliches Umstoßen zu verhindern.
Stellen Sie das Gerät nicht in der Nähe von, unter oder in Richtung einer Steckdose oder in der Nähe von offenem Feuer oder Wärmequellen auf.
11. Verwenden Sie das Gerät nicht in der Nähe von oder in Richtung von Möbeln, Gardinen, Papier, Kleidung, Bettzeug oder anderen brennbaren Sachen. Halten Sie solche Gegenstände mindestens einen Meter von dem Gerät entfernt!
12. Verwenden Sie den Ofen nicht im Freien und nicht in Räumen, die kleiner als 20m³ sind.
13. Das Gerät enthält Teile, die heiß, glühend und/oder funkend sind. Verwenden Sie das Gerät daher nicht in Umgebungen, wo Brennstoffe, Farben, entzündliche Flüssigkeiten und/oder Gase usw. gelagert werden. Verwenden Sie das Gerät nicht in einer feuergefährlichen Umgebung wie in der Nähe von Gastanks, Gasleitungen oder Spraydosen. Dies führt zu Explosions- und Brandgefahr!

Warnungen Verwendung

1. Verwenden Sie keine Zusätze/Accessoires an dem Gerät, die vom Hersteller nicht empfohlen oder geliefert sind.
2. Verwenden Sie das Gerät ausschließlich für den Zweck, für den es entworfen ist, und nur auf die in dieser Anleitung beschriebene Weise.
- 3. Einige Teile dieses Geräts können sehr heiß werden und Brandwunden verursachen. Besondere Aufmerksamkeit ist vonnöten, wenn Kinder, schutzbedürftige Personen oder Haustiere in der Nähe des Geräts sind. Lassen Sie sie nie unbeaufsichtigt bei einem arbeitenden Gerät zurück.**
4. Bedecken oder blockieren Sie das Gerät nicht; es wird sich dadurch überhitzen, was zu Feuergefahr führt. Hängen oder legen Sie keine Gegenstände wie Kleidung, Decken, Kissen, Papier usw. auf das Gerät. Der Mindestabstand von einem Meter zwischen Gerät und brennbaren Materialien ist immer einzuhalten. Lüftungsöffnungen dürfen nicht versperrt werden, um Brandgefahr vorzubeugen. Verwenden Sie das Gerät also nicht, um daran Kleidung zu trocknen, und stellen Sie nichts darauf. Lehnen Sie nichts gegen das Gerät!
5. Das Gerät darf nicht automatisch mittels Zeitschaltuhr, Timer o. ä. eingeschaltet werden. Vor der Verwendung ist stets zu prüfen, ob die Umstände sicher sind. Verwenden Sie das Gerät auch nicht mit einem externen Spannungsregler wie einem Dimmer oder dgl. - dies birgt Gefahren!
6. Dieses Gerät ist ausschließlich für die normale Verwendung im Haushalt bestimmt. Verwenden Sie das Gerät nur als (Zusatz-)Heizung im Haus.
7. Die auf dem Gerät genannte Anschlußspannung und Frequenz müssen mit den Daten der zu verwendenden Steckdose übereinstimmen, und die elektrische Installation muss mit einem Fehlerstrom-/Differenzstrom-Schutzschalter von 30 mA gesichert sein. Die Steckdose, die Sie verwenden, muss jederzeit gut erreichbar sein, um im Notfall schnell den Stecker herausziehen zu können.
8. Um Überlastung und den Ausfall von Sicherungen zu vermeiden, schließen Sie keine andere Apparatur an dieselbe Steckdose oder denselben Stromkreis, woran das Gerät angeschlossen ist, an.

9. Rollen Sie das Stromkabel des Geräts vollständig ab, bevor Sie den Stecker in die Steckdose stecken, und sorgen Sie dafür, dass das Stromkabel nirgendwo mit den heißen Teilen des Geräts in Berührung kommen oder anderweitig heiß werden kann. Führen Sie das Stromkabel nicht unter dem Teppich hindurch, bedecken Sie es nicht mit Läufern o. dgl. und verlegen Sie es so, dass man nicht darüber stolpern kann. Sorgen Sie dafür, dass niemand darauf treten kann und dass keine Möbel daraufgestellt werden. Legen Sie das Stromkabel nicht um scharfkantige Ecken und wickeln Sie es nach der Verwendung nicht zu straff auf. Verhindern Sie, dass das Stromkabel mit Öl, Lösungsmitteln oder scharfen Gegenständen in Berührung kommt. Kontrollieren Sie das Stromkabel und den Stecker regelmäßig auf Beschädigungen. Verdrehen oder knicken Sie das Stromkabel nicht und wickeln Sie es nicht um das Gerät - dies kann die Isolation beschädigen!
10. Von der Verwendung eines Verlängerungskabels wird abgeraten, da dies Überhitzung und Brand verursachen kann. Ist die Verwendung eines Verlängerungskabels unvermeidlich, so sorgen Sie für ein unbeschädigtes, zugelassenes Verlängerungskabel mit einem Mindestdurchmesser von $2 \times 2,5 \text{ mm}^2$ und einer minimalen zulässigen Leistung von 2500 Watt. Rollen Sie das Verlängerungskabel immer ganz ab, um Überhitzung zu vermeiden.
11. Schließen Sie das Gerät nur an eine feste Steckdose an. Verwenden Sie keine Verteilerdose, Steckdosenleiste o. dgl.
12. Während der Verwendung kann der Stecker lauwarm sein, das ist normal. Ist er richtig warm, dann ist die Steckdose wahrscheinlich defekt. Wenden Sie sich an einen Elektriker.
13. Schalten Sie das Gerät erst mit dem Hauptschalter aus und ziehen Sie dann den Stecker aus der Steckdose. Schalten Sie das Gerät nicht aus, indem Sie den Stecker ziehen!
14. Verhindern Sie, dass Gegenstände in die Strahlungs-, Lüftungs- oder Ausblasöffnungen eindringen. Dies kann einen elektrischen Schlag, Feuer oder Beschädigungen verursachen.
15. Lassen Sie ein arbeitendes Gerät niemals unbeaufsichtigt, sondern schalten Sie es erst aus und ziehen Sie dann den Stecker aus der Steckdose.
16. Dieses Gerät kann manuell und mit Fernbedienung bedient werden. Wie Sie es auch einschalten: Sorgen Sie immer dafür, dass alle Sicherheitsvorschriften eingehalten werden!

17. Ziehen Sie immer den Stecker aus der Steckdose, wenn das Gerät nicht in Gebrauch ist! Ziehen Sie immer am Stecker, nie am Kabel!
18. Dieses Gerät wird während der Verwendung heiß. Berühren Sie das Gerät während und kurz nach der Verwendung nicht: Sie können sich verbrennen!
19. Bedienen Sie das Gerät nicht mit nassen Händen.

Warnungen wer das Gerät verwenden darf

1. Kinder unter drei Jahren dürfen sich nicht in der Nähe befinden, außer wenn sie ständig beaufsichtigt werden.
2. Kinder von drei bis acht Jahren dürfen das Gerät nur an- oder ausschalten, wenn es an seinem normalen Arbeitsplatz aufgestellt oder installiert ist und wenn die Kinder ständig beaufsichtigt werden oder Anweisungen über die sichere Verwendung des Geräts erhalten und die damit einhergehenden Gefahren begriffen haben. Kinder von drei bis acht Jahren dürfen nicht den Stecker in die Steckdose stecken, das Gerät weder regeln noch reinigen und keine Wartung daran ausführen.
3. Dieses Gerät kann von Kindern ab acht Jahren und von Personen mit eingeschränkten physischen, sinnlichen oder geistigen Fähigkeiten oder mangelnder Erfahrung und Kenntnis verwendet werden, wenn sie beaufsichtigt werden oder Anweisungen über die sichere Verwendung des Geräts erhalten und die damit einhergehenden Gefahren begriffen haben.
4. Kinder dürfen das Gerät nicht ohne Aufsicht reinigen und warten.
5. Kinder dürfen mit dem Gerät nicht spielen.

Warnungen Wartung

1. Halten Sie das Gerät sauber. Staub, Schmutz und/oder Ablagerungen an Ihrem Gerät sind ein häufiger Grund für Überhitzung. Sorgen Sie dafür, dass solche Ablagerungen regelmäßig entfernt werden.
2. Schalten Sie das Gerät aus, ziehen Sie den Stecker aus der Steckdose und lassen Sie das Gerät erst abkühlen, bevor Sie das Gerät:
 - reinigen
 - warten
 - berühren oder umsetzen.
3. Setzen Sie das Gerät nicht in Betrieb, wenn Sie Beschädigungen an Gerät, Stromkabel oder Stecker konstatieren oder wenn das Gerät nicht ordentlich funktioniert, ungebräuchliche Geräusche macht,

Gerüche oder Rauch absondert, heruntergefallen ist oder eine andersartige Störung aufweist. Ziehen Sie sofort den Stecker aus der Steckdose. Bringen Sie das ganze Gerät zwecks Kontrolle und/oder Reparatur zu Ihrem Lieferanten zurück oder geben Sie es einem anerkannten Elektriker. Verlangen Sie immer Originalteile.

4. Das Gerät darf nur von einem dazu befugten und qualifizierten Fachmann geöffnet und/oder repariert werden. Reparieren Sie das Gerät nicht selbst, das kann gefährlich sein! Von Unbefugten ausgeführte Reparaturen oder Änderungen des Geräts durchbrechen die Staub- und Wasserdichtigkeit des Geräts und führen zum Verfall der Garantie und Haftung seitens des Herstellers.
5. Wenn das Stromkabel beschädigt ist, muss es vom Hersteller, seinem Servicemitarbeiter oder einer Person mit vergleichbarer Qualifikation ausgetauscht werden, um Gefahren vorzubeugen.

Abweichungen von den Punkten 3, 4, 5 können Schäden, Feuer und/oder Verletzungen verursachen; sie führen zum Verlust der Garantie, und weder Hersteller, Importeur noch Lieferant übernehmen dann irgendeine Haftung für die Folgen.

Beschreibung

Heizstrahler

1. Bedienfeld
2. Display
3. Abluftgitter
4. Ansauggitter (Rückseite)
5. Ein-/Aus-Schalter (Rückseite)
6. Ambientemodus
7. Fuß



Bedienfeld (1)

- A. Ein-/Aus-Taste
- B. Ambientemodus
- C. Temperaturtaste
- D. Taste für Heizleistung
- E. Oszillieren/Schwenken-Taste
- F. Timer-Taste

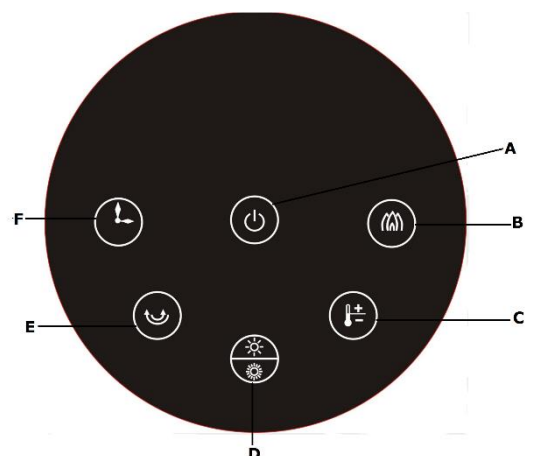

Fernbedienung

- A. Ein-/Aus-Taste
- B. Taste für Heizleistung
- C. Taste für Temperaturkontrolle
- D. Taste für höhere Temperatur
- E. Taste für niedrigere Temperatur
- F. Oszillieren/Schwenken-Taste
- G. Timer-Taste
- H. Taste für Ambientemodus

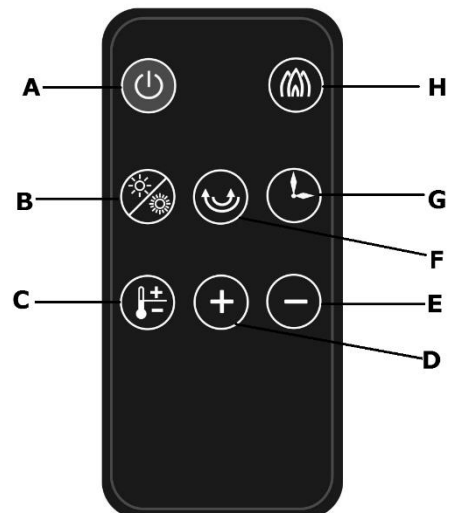

Standort und Anschluss

- Entfernen Sie sämtliches Verpackungsmaterial und bewahren Sie es außerhalb der Reichweite von Kindern auf. Kontrollieren Sie nach der Entfernung der Verpackung, ob das Gerät Beschädigungen oder Anzeichen aufweist, die auf einen Fehler/Defekt/Störung hinweisen können. Benutzen Sie das Gerät im Zweifelsfall nicht, sondern wenden Sie sich zwecks Kontrolle oder Austausch an Ihren Lieferanten.
- Entfernen Sie die Schutzfolie vom Batteriefach.

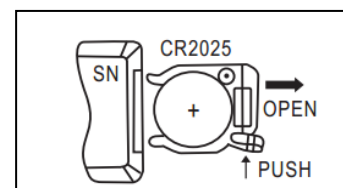
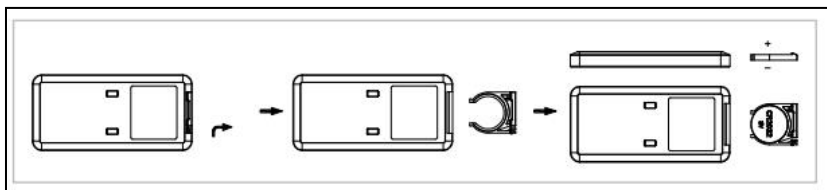

Das Austauschen der Batterie ist auf der Abbildung dargestellt.

- **Wählen Sie einen geeigneten Ort für das Gerät aus und berücksichtigen Sie dabei alle zuvor in dieser Gebrauchsanweisung genannten Warnhinweise.**

Befestigen Sie den separat mitgelieferten Fuß wie folgt unter dem Heizstrahler:

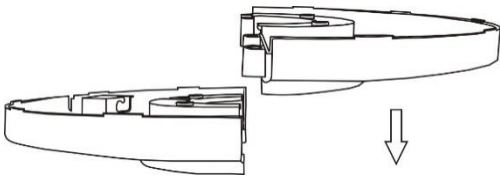
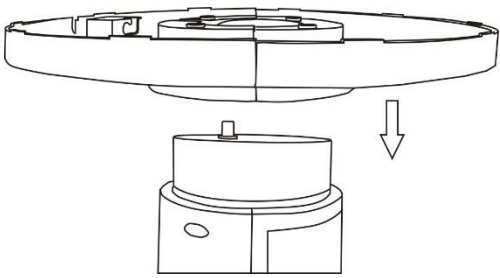
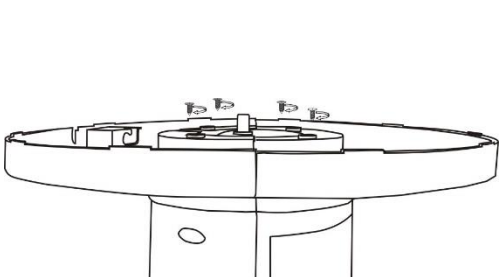
1		<p>1. Verbinden Sie beide Fußteile miteinander.</p>
2		<p>1. Drehen Sie den Heizstrahler auf den Kopf (um Schäden vorzubeugen, legen den Strahler auf eine Decke oder Ähnliches). 2. Führen Sie das Stromkabel mit Stecker zu dem Kabelschlitz unter dem Fuß. 3. Schieben Sie den Fuß auf den Heizstrahler.</p>
3		<p>1. Befestigen Sie den Fuß stabil am Heizstrahler mit 4 ST3x8 Schrauben. 2. Nachdem Sie die Schrauben befestigt haben, stecken Sie das Stromkabel in den Kabelschlitz unter dem Fuß. 3. Richten Sie den Heizstrahler wieder auf. Hinweis: Prüfen Sie nach der Befestigung des Fußes, ob alles stabil ist. Der Heizstrahler darf sich auf dem Fuß nicht bewegen.</p>







Bedienung

- Kontrollieren Sie, ob der Ein-/Aus-Schalter auf „AUS“ steht (O).
- Entrollen Sie das Stromkabel komplett und stecken Sie den Stecker in eine geeignete 220-240V Steckdose. Um einer Überlastung vorzubeugen, prüfen Sie, ob kein anderes Gerät auf die gleiche Gruppe angeschlossen ist.
- Schalten Sie den Heizstrahler an, indem Sie den Ein-/Aus-Schalter auf I schalten (EIN) Der Heizstrahler ist jetzt betriebsbereit. Auf dem Display wird die Umgebungstemperatur angegeben.
- Ab jetzt kann der Heizstrahler manuell und mit der Fernbedienung bedient werden.
- Wenn Sie 60 Sekunden lang keine Taste auf dem Bedienfeld oder der Fernbedienung berührt haben, leuchtet das Display weniger hell.

Bedienung über Bedienfeld am Strahler (manuell) und mit der Fernbedienung

1. Drücken Sie auf , um den Heizstrahler zu starten. Der Ventilator beginnt, sich zu drehen und auf dem Display wird die Umgebungstemperatur angezeigt.





2. Drücken Sie auf , um die Heizleistung zu ändern.

- 1x drücken (schwache Heizleistung): Display  zeigt ein Ventilatorsymbol an .
- 2x drücken (hohe Heizleistung): Display zeigt  und ein  Ventilatorsymbol an .
- 3x drücken (zurück zum ventilieren): Display zeigt  und ein Ventilatorsymbol an .
- Der Heizstrahler bleibt nun kontinuierlich in diesem Stand.

3. Um den Heizstrahler auf dem Thermostat laufen zu lassen, drücken Sie auf die Taste , um die gewünschte Temperatur 18-45°C einzustellen.

(Drücken Sie zuerst auf der Fernbedienung auf  und danach auf die + und – Tasten, um die Temperatur einzustellen.

Achtung: Wenn die eingestellte Thermostattemperatur erreicht ist, wird das Hezelement ausgeschaltet, und der Ventilator bleibt eingeschaltet. Sobald die Umgebungstemperatur wieder unter die Thermostattemperatur sinkt, nimmt der Heizstrahler seine Funktion wieder auf.

4. Der Strahler läuft auf hoher Heizleistung, wenn die Umgebungstemperatur mehr als 3°C niedriger als die eingestellte Temperatur ist.
5. Der Strahler läuft auf niedriger Heizleistung, wenn die Umgebungstemperatur 1-3°C niedriger als die eingestellte Temperatur ist.
6. Drücken Sie auf , um den Heizstrahler zu oszillieren (zu schwenken). Wenn Sie nochmals drücken, enden das Oszillieren und Schwenken.
7. Drücken Sie auf die Taste , um den Ambientmodus einzuschalten. Wenn Sie noch einmal drücken, schaltet er sich wieder aus.
8. Wenn Sie auf die Timer-Taste  drücken, können Sie die Anzahl der Stunden einstellen, nach denen sich der Heizstrahler selbst ausschaltet: 2x drücken ist 1 Stunde, 3x drücken ist 2 Stunden usw. bis max. 8 Stunden. Das Display zeigt das Timer-Symbol.
9. Drücken Sie auf , um den Heizstrahler auszuschalten.
10. Der Strahler kühlt nach dem Ausschalten noch 30 Sekunden nach. Das Display zählt die Sekunden ab.
11. Um den Heizstrahler komplett auszuschalten, schalten Sie den Hauptschalter auf 0 (Aus) und ziehen Sie den Stecker aus der Steckdose. Ziehen Sie immer den Stecker aus der Steckdose, wenn der Heizstrahler nicht in Betrieb ist!

Sicherungen

1. Kippsicherung

Das Gerät ist mit einer Kippsicherung ausgestattet, die das Gerät ausschaltet, wenn es unerwartet umgefallen ist. Wenn Sie das Gerät wieder hinstellen, nimmt es seinen Betrieb wieder auf; schalten Sie es aber erst aus, ziehen Sie den Stecker aus der Steckdose und kontrollieren Sie den Ofen auf Beschädigungen. Bei Beschädigungen oder Funktionsstörungen darf das Gerät nicht betrieben werden und muss es einem Servicepunkt zur Überprüfung bzw. Reparatur übergeben werden!

2. Überhitzungsschutz

Der Überhitzungsschutz schaltet den Ofen aus, wenn er im Inneren zu heiß wird. Dies kann vorkommen, wenn der Ofen seine Hitze nicht richtig abgeben oder zu wenig frische Luft ansaugen kann. Für gewöhnlich ist die Ursache daher in einer (partiellen) Abdeckung des Ofens, Verstopfung der Ansaug- und/oder Ausblasgitter, Aufstellung zu nahe an z. B. einer Wand u. ä. zu suchen. Wenn das Gerät hinreichend abgekühlt ist, wird es im Prinzip automatisch seinen Betrieb wiederaufnehmen, doch wenn Sie die Ursache nicht beseitigen, kommt es wahrscheinlich erneut zu einer Abschaltung. Regelmäßige Überhitzung kann zu irreparablen Schäden führen. Bei Überhitzung müssen Sie den Ofen ausschalten und den Stecker aus der Steckdose ziehen. Geben Sie dem Ofen Zeit zum Abkühlen, beseitigen Sie den Grund der Überhitzung und nehmen Sie den Ofen wieder in Gebrauch. Tritt das Problem erneut auf und können Sie keinen Grund für die Überhitzung finden, dann müssen Sie den Ofen sofort ausschalten und den Stecker aus der Steckdose ziehen. Geben Sie das Gerät einem Servicepunkt zur Reparatur.

3. Autostopp

Der Ofen kann max. 9 Stunden ununterbrochen heizen. Der Autostopp schaltet den Ofen automatisch aus.

Bedienen Sie den Ofen mit der App, dann wird dieser Autostopp sichtbar gemacht, indem in der App die Minuten gezählt werden.

Reinigung und Wartung

Halten Sie den Ofen sauber. Ablagerungen von Staub und Schmutz im Gerät sind eine der häufigsten Ursachen für Überhitzung. Entfernen Sie diese also regelmäßig. Schalten Sie für Reinigungs- oder Wartungsarbeiten den Ofen aus, entfernen Sie den Stecker aus der Steckdose und lassen Sie den Ventilator Ofen abkühlen.

- Säubern Sie die Außenseite des Ofens regelmäßig mit einem trockenen oder gut ausgewrungenem feuchten Tuch. Benutzen Sie keine scharfe Seife, Sprays, Reinigungs- oder Scheuermittel, Wachs, Glanzmittel oder sonstige chemische Lösungen.

- Saugen Sie mit dem Staubsauger vorsichtig Staub und Schmutz aus den Gittern und kontrollieren Sie, ob die Luftein- und -ausgänge sauber sind. Achten Sie bei der Reinigung darauf, dass Sie keine inwendigen Teile berühren bzw. beschädigen.
- Der Ofen enthält ansonsten keine weiteren Teile, die gewartet werden müssen.
- Räumen Sie den Ofen am Ende der Saison weg, nach Möglichkeit in der Originalverpackung. Platzieren Sie ihn gerade stehend an einem kühlen, trockenen und staubfreiem Ort.

Entsorgung



Innerhalb der EU weist dieses Symbol darauf hin, dass dieses Produkt nicht mit dem gewöhnlichen Hausmüll entsorgt werden darf. Altgeräte enthalten wertvolle Stoffe, die verwertet werden können und müssen, um die Umwelt und die Gesundheit der Menschen nicht durch eine unkontrollierte Müllsammlung zu schädigen. Bringen Sie Altgeräte daher zu einer dafür vorgesehenen Deponie oder wenden Sie sich an das Geschäft, wo Sie das Gerät gekauft haben. Diese können dafür sorgen, dass möglichst viele Teile des Geräts wiederverwendet werden.

CE - Erklärung

Sehe Seite 95.

Thank you

Thank you very much for choosing for a EUROM device. You have made a good choice! We hope you will be satisfied about its functioning.

To get maximum profit from your product, it is important to read this manual attentive and totally before use, and to understand what is written. Read especially the safety instructions: they are there to protect you and your environment.

Keep the manual in a safe place for future reference. Store also the package: that is the best protection for your product in times of no-use. And if you at any time pass the appliance on, pass on the manual and package too.

We wish you a lot of fun with the Safe-T-Kamin 2000!

Eurom
Kokosstraat 20
8281 JC Genemuiden (NL)
info@eurom.nl
www.eurom.nl

This manual has been compiled with the utmost care. Nevertheless, we reserve the right to optimize this manual at any time and to adjust it technically. The image used may differ.

Symbol Explanation



Do not cover the device!

Technical data

Supply voltage	220-240V~50-60Hz
Maximum capacity	2000 W
Settings	fan-1000-2000 W
Oscillate	+
Thermostat	+
Remote control	+ (including CR2025 battery)
Dimensions	30 x 30 x 84 cm
Weight	3,5 kg

Warning electric cables

Safety warning – general

1. Read the user instructions carefully and completely before using (and installing) this device. Keep the instruction leaflet somewhere safe so that you can consult it and pass it on in future.
2. Before use, check your new device (including cable and plug) for any visible damage. Never use a damaged device but take it back to the supplier for a replacement.
3. In the event of incorrect usage or installation, there is a risk of electric shocks and/or a fire hazard.

Warnings position device

- 1. Only use the device when the base is mounted. Using the device without the base is particularly flammable. Always remove the plug from the socket when assembling/disassembling.**
2. This device is not suitable for wall or ceiling installation.
3. Do not use this device in the immediate vicinity of a bath, shower or swimming pool.
4. This device is not suitable for use in damp spaces such as bathrooms, wash rooms etc. Never locate the device near water-points and reservoirs (tap, bath, shower, toilet, sink, swimming pool, etc.). Make sure that the device cannot fall into water and that it cannot be penetrated by water. If the device falls into water make sure you remove the plug from the socket! Do not use a device that is wet inside but take it to be repaired. Never immerse the device, cable or plug in water or any other fluid and never touch device with wet hands.
5. The air around the device must be able to circulate freely. Never install it too close to walls or large objects and never under a shelf, cupboard, curtains or similar. When locating the device, make sure you have the following minimum free space:
Front, minimum free space 100 cm
Back, minimum free space 50 cm
Sides, minimum free space 100 cm
Top, minimum free space 100 cm
6. Always place the unit on a sturdy, flat horizontal surface
7. The base on which the device is placed must not be made of flammable materials. It must be resistant to temperatures of at

least 125°C without burning, melting, deforming or bursting into flames. Check regularly to ensure that the surface is not overheating; this could be dangerous!

8. Never place the device on surfaces such as beds or deep-pile carpet as openings could be blocked.
9. Do not place the device near an open window as rain could blow in; do not place on wet surfaces and avoid any liquids being spilt nearby. Do not place the device behind a door or along a walking route to avoid accidental trips.
10. Do not place the device near, under or facing an electrical socket and not in the vicinity of an open fire or heat source.
11. Do not use the device nearby or facing furniture, curtains, paper, clothing, bedding or other flammable materials. Keep at least 1 metre from device!
12. Do not use the heater outdoors or in areas that are smaller than 20m³.
13. The device contains hot and/or glowing and sparking components. Do not, therefore, use where fuels, paint, flammable fluids and/or gases are stored.
Do not use the device in an environment that poses a fire risk, e.g. near gas tanks, gas pipes or aerosols. This is an explosion and fire risk!

Warnings – use

1. Do not use additions/accessories on the device that have not been supplied or approved by the manufacturer.
2. Only use the device for its intended purpose and in the manner set out in this instruction leaflet.
3. **Some parts of this device will get very hot and could cause burns. You must pay particular attention to children, vulnerable persons and pets that are present near the device. Never leave them alone with a working device.**
4. Never cover or block the device; it will overheat and this could lead to a fire risk. Never hang or place objects such as clothing, blankets, cushions, paper, etc. on the device. The minimum distance of 1 metre between the device and flammable materials must always be applied. Ventilation openings should never be blocked as this may pose a fire risk. Never use the device to dry clothing or place anything on it. Do not let anything lean against the device!

5. Do not set the device to come on automatically using a timer, clock or other facility. You must always check for safe conditions before using the fireplace! Never use the device with an external voltage regulator such as a dimmer or similar, as this could be dangerous!
6. The device is exclusively intended for normal, household usage. Only use for providing heat in your home.
7. Connection voltage and frequency, as given on the device, must correspond to that of the socket to be used and the electrical installation must be equipped with an earth leakage circuit breaker of 30 mA. The electrical socket that you are using must be to hand at all times in order to be able to remove the plug from the socket in the event of an emergency.
8. To avoid overloading and/or fuses being blown, do not use any other equipment on the same socket or electrical group as the one used for the device.
9. Unroll the electric cable for the device fully before inserting the plug into the socket and ensure that the electrical cable does not come into contact with the fireplace or get hot. Do not run the electrical cable under carpet, cover with mats, runners or similar and do not place in areas that are walked on frequently. Ensure that it cannot be stepped on and that no furniture is placed on top of it. Do not bend the electrical cable around sharp corners and do not roll up too tightly after use! Prevent the electrical cable coming into contact with oil, solvents and sharp objects. Check the cable and plug regularly for damage. Do not bend or pinch the electrical cable and do not wind it around the device; this could damage the insulation!
10. The use of an extension cable is not advised as this can lead to overheating and fire. If the use of an extension cable is unavoidable, make sure that it is not damaged and that it is an approved extension cable with a minimum diameter of 2x2,5 mm² and a minimum permitted capacity of 2500 Watt. Always fully extend the cable in order to prevent overheating.
11. Only connect the device to a fixed socket. Do not use multi-plug adapters or similar.
12. During use, the plug may begin to feel warm; this is normal. If it's really warm, there may be something wrong with the socket. Please contact your electrician.

13. Always turn off the device and remove the plug from the power socket: Never turn the device off using the plug!
14. Prevent foreign objects entering the radiation/ventilation or outlet openings on the device. This may cause electric shock, fire or damage.
15. Never leave a working device unattended but switch off and then remove the plug from the socket.
16. Apart from manual use, this device can also be operated via a remote control. However you operate it, make sure that the safety guidelines are taken into account at all times!
17. Always remove the plug from the socket when the unit is not in use! Always remove plug by pulling on the plug itself; never pull on the electrical cable!
18. This device gets hot during use. Never touch the device when it is on or shortly thereafter; it could burn you.
19. Never operate the device with wet hands.

Warnings by whom the device may be used

1. Children younger than 3 must be kept out of the vicinity of the device unless they are continuously supervised.
2. Children between the ages of 3 and 8 may only switch the device on or off if it is set up or installed at its usual location and they are supervised or have received instructions regarding the safe use of the device and understand the corresponding hazards. Children between the ages of 3 and 8 may not insert the plug into the socket, adjust the device settings or clean or maintain it.
3. This device can only be used by children from the age of 8 and elderly persons and persons with diminished physical or mental capacities or a lack of experience and expertise if they are supervised or have received instructions regarding the safe use of the device and understand the corresponding hazards.
4. Children may not clean or maintain the device without supervision.
5. Children may not play with the device.

Warnings for maintenance

1. Keep the device clean. Dust, dirt and/or deposits in the device often lead to overheating. Ensure that this type of build-up is regularly removed.
2. Always switch the device off, remove plug from socket and let the device cool down before you:
 - clean the device

- users maintain the device.
 - touch or move the device.
3. Never switch the device on if you have noticed damage to the device itself, the cable or plug or if it does not work properly, makes strange noises, smells odd or you can see smoke, or if it has fallen or shows any other signs of damage. Remove the plug from the socket immediately. Take the entire device back to your supplier or a recognised electrician to be checked and/or repaired. Always ask for original parts to be used.
 4. The device may only be opened and/or repaired by a competent and qualified person. Do not carry out your own repairs as this could be dangerous! Repairs carried out by unauthorised persons or changes made to the device could damage the dust/waterproof capacity of the device and will nullify the guarantee and the manufacturer's liability.
 5. If the electrical cable is damaged, it must be replaced by the manufacturer, their service department or somebody with similar qualifications in order to prevent creating a hazard.

Failing to adhere to points 3, 4, 5, could lead to damage, fire and/or personal injury. They will invalidate the guarantee and the supplier, importer and/or manufacturer shall not be liable for the consequences.

Description

Heater

1. Control panel
2. Display
3. Air outlet grille
4. Suction grille (rear)
5. On/Off switch (rear)
6. Ambient fireplace
7. Base

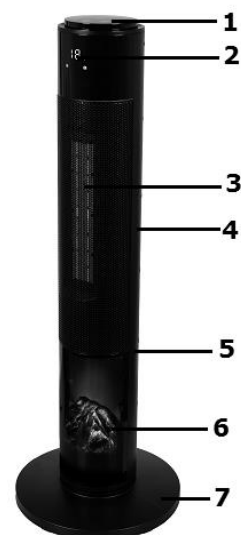

Control panel (1)

- A. On/Off button
- B. Ambient fireplace button
- C. Temperature button
- D. Heating power button
- E. Oscillate/Swing button
- F. Timer button

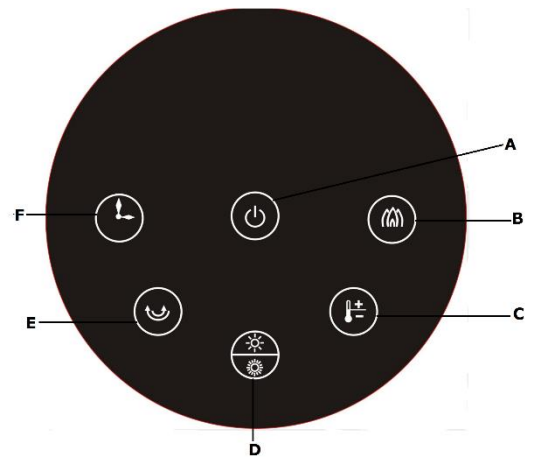

Remote control

- A. On/Off button
- B. Heating power button
- C. Temperature control button
- D. Temperature higher button
- E. Temperature lower button
- F. Oscillate/Swing button
- G. Timer button
- H. Ambient fireplace button

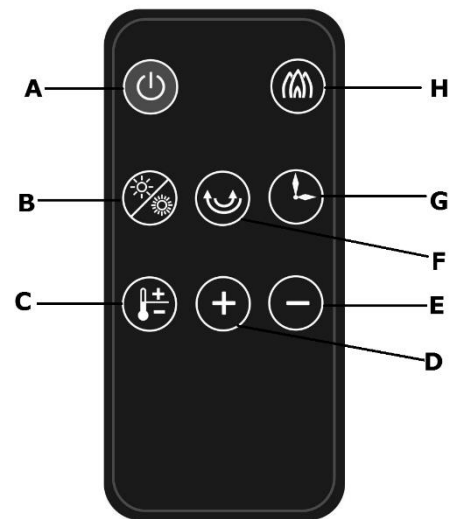

Positioning and connecting

- Remove all packaging material and keep it out of reach of children. After removing the packaging, check that the appliance is not damaged or showing any signs of an error/defect/malfunction. If in doubt, do not use the appliance and contact your supplier for inspection/replacement.
- Remove the protective film from the battery holder. To replace the battery, see the image.

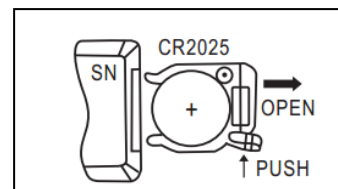
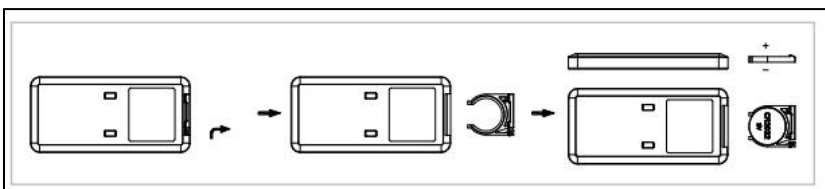

- **Choose a suitable position for the device, taking into account all previously mentioned warnings specified in these user instructions.**



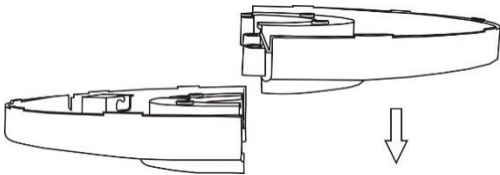
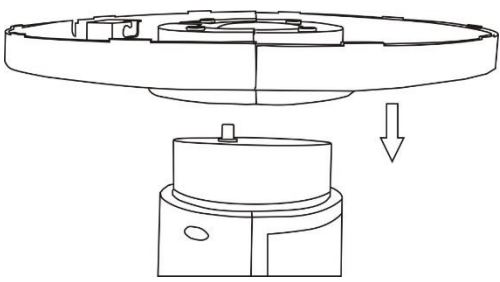
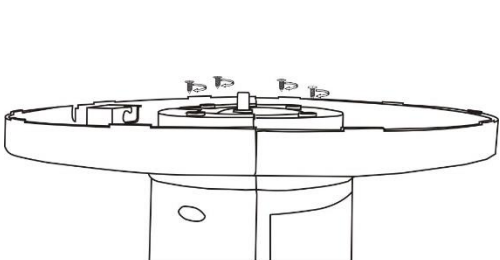

Attach the separately supplied base to the bottom of the heater as follows:









1		1. Assemble the two base sections.
2		<p>1. Turn the heater upside down so that the bottom is facing upwards (to prevent damage, place the heater on a blanket or something similar).</p> <p>2. Place the power cable and plug in the cable slot under the base.</p> <p>3. Slide the base onto the heater.</p>
3		<p>1. Secure the base firmly to the heater using the 4 ST3x8 screws.</p> <p>2. After tightening the screws, click the power cord into the cable slot under the base.</p> <p>3. Place the heater upright again.</p> <p>Caution: after attaching the base, check that everything is securely fastened. The heater must not move on its base.</p>

Operating

- Check that the On/Off switch is set to 'OFF' (O).
- Uncoil the power cord completely and insert the plug into a suitable 220-240V socket. To avoid overloading, check that no other equipment is connected to the same group.
- Start the heater by turning the On/Off switch to I (ON). The heater is now on standby. The display shows the ambient temperature.
- From now on, the heater can be operated manually and with a remote control.
- If you have not touched a button on the control panel or the remote control for 60 seconds, the display will shine less brightly.

Operating using panel on heater (manual) and remote control

1. Press the  button to start the heater. The fan will start working and the display will show the ambient temperature.
2. Press the  button to change the heating power
 - Pressing the display x1 (low heating power) shows  setting: and the fan symbol .

- Pressing the display x2 (high heating power) shows  and the fan symbol .
 - Pressing the display x3 (returns to ventilation) shows the fan symbol .
 - The heater will now continue to operate continuously at this power setting.
3. To run the heater on the thermostat, press the  button to set the desired temperature to 18-45°C.
 (On the remote control, press  first and then the + and - buttons to set the temperature.
 Caution: Once the set thermostat temperature is reached, the heating element turns off and the fan remains switched on. When the ambient temperature drops below the thermostat temperature, the heater resumes operation.
 4. The heater will operate at high heating power when the ambient temperature is more than 3°C lower than the set temperature.
 5. The heater will operate at low heating power when the ambient temperature is more than 1-3°C lower than the set temperature.
 6. Press on the  button and the heater will oscillate (swing). Press again to stop the oscillation (swinging).
 7. Press the  button to turn on the ambient fire; press again to turn off the ambient fire.
 8. Press the Timer button  to set the number of hours after which the heater will switch itself off: press x2 for 1 hour, press x3 for 2 hours, etc. up to a maximum of 8 hours. The display shows the Timer symbol.
 9. Press the  button to stop the heater.
 10. The heater will continue for 30 seconds after turning off. The display counts down the seconds.
 11. To turn off the heater, press the main switch to O (off) before removing the plug from the socket. Always unplug the appliance when the heater is not in use!

Cleaning and maintenance

Keep the heater clean. Deposits of dust and dirt in the appliance are a common cause of overheating so these should be removed regularly. Switch off the heater, remove the plug from the socket and allow the heater to cool down before cleaning or carrying out maintenance work.

- Wipe the outside of the heater regularly with a dry or slightly damp cloth. Do not use aggressive soaps, sprays, cleaners or abrasives, waxes, polishes or chemical solutions!
- Using a vacuum cleaner, carefully remove any dust and dirt from the grills and ensure that the air intake and outlet openings are clean. Be careful not to touch or damage any internal parts during cleaning!

- The heater contains no other parts which need maintenance.
- At the end of the season, store the cleaned heater in the original packaging if necessary. Store it upright in a cool, dry and dust-free place.

Removal



In the EU this symbol indicates that this product may not be disposed of as ordinary household waste. Old equipment contains valuable materials, suitable for recycling. These materials should be made suitable for reuse in order to prevent any adverse effects to health and the environment caused by unregulated waste collection. Therefore, please make sure that you bring old equipment to a designated collection point. Alternatively, contact the original supplier, who can make sure that as many of the components as possible can be recycled.

CE-statement

See page 95.

Remerciements

Nous vous remercions d'avoir choisi un appareil EUROM. Vous avez fait un excellent choix ! Nous espérons que ce produit fonctionnera à votre entière satisfaction. Pour que vous profitiez au maximum de votre appareil, nous vous recommandons de lire attentivement et de bien comprendre le contenu intégral de ce mode d'emploi avant toute utilisation. Accordez une attention particulière aux consignes de sécurité, qui sont indiquées pour votre sécurité et celle de votre entourage ! Conservez ensuite le mode d'emploi afin de pouvoir le consulter ultérieurement. Conservez également l'emballage : celui-ci apporte la meilleure protection de votre appareil pendant son entreposage hors saison. Si vous cédez l'appareil à une autre personne, remettez-lui également le mode d'emploi et l'emballage.

Nous vous souhaitons beaucoup de plaisir avec le Safe-T-Kamin 2000 !

Eurom

Kokosstraat 20

8281 JC Genemuiden (NL)

info@eurom.nl

www.eurom.nl

Ce manuel a été rédigé avec le plus grand soin. Néanmoins, nous nous réservons le droit d'optimiser ce manuel à tout moment et de le modifier techniquement. Les images utilisées peuvent différer.

Explication de symbole



Ne couvrez pas l'appareil !

Données techniques

Tension	220-240V~50-60Hz
Puissance max.	2000 W
Possibilités de réglage	ventiler-1000-2000 W
Osciller	+
Thermostat	+
Télécommande	+ (pile CR2025 incluse)
Dimensions	30 x 30 x 84 cm
Poids	3,5 kg

Avertissements poêles électriques

Sécurité avertissement généralités

1. Lisez attentivement et entièrement ce mode d'emploi avant toute utilisation (et éventuellement installation) de cet appareil. Conservez-le afin de pouvoir le consulter ultérieurement et, éventuellement, le transmettre.
2. Avant toute utilisation, vérifiez si ce nouvel appareil (accompagné du cordon d'alimentation et de la fiche) présente des détériorations visibles. Si l'appareil est endommagé, ne le mettez pas en service et remettez-le à votre fournisseur pour remplacement.
3. Une utilisation ou une installation incorrecte pose un risque de choc électrique et/ou d'incendie.

Avertissements de position de l'appareil

1. N'utilisez l'appareil que lorsque la base est montée. L'utilisation de l'appareil sans pied est particulièrement inflammable. Retirez toujours la fiche de la prise lors du montage / démontage.
2. Cet appareil ne convient pas à un montage au mur ou au plafond.
3. N'utilisez pas l'appareil à proximité directe d'une baignoire, d'une douche ou d'une piscine.
4. Cet appareil ne peut pas être utilisé dans des pièces humides telles que salles de bain, buanderies, etc. Ne placez pas l'appareil à proximité de points d'eau et de réservoirs d'eau (robinet, baignoire, douche, toilette, lavabo, piscine, etc.). Veillez à ce qu'il ne puisse jamais tomber à l'eau et que de l'eau ne puisse pas pénétrer dans l'appareil. Dans le cas où l'appareil tomberait à l'eau, retirez d'abord la fiche de la prise de courant ! Un appareil dont l'intérieur est entré en contact avec de l'eau ne doit plus être utilisé et doit être confié à un réparateur. Ne plongez jamais l'appareil, le cordon d'alimentation ou la fiche dans de l'eau ou un autre liquide et ne touchez jamais l'appareil les mains mouillées.
5. L'air doit pouvoir circuler librement autour de l'appareil. Par conséquent, ne placez pas l'appareil trop près de murs ou d'objets volumineux, ni sous une planche, une armoire, des rideaux, etc. Observez les distances libres minimales suivantes lors de l'installation de l'appareil :
Avant, distance libre minimale 100 cm
Arrière, distance libre minimale 50 cm
Côtés, distance libre minimale 100 cm

Dessus, distance libre minimale 100 cm

6. Placez toujours l'appareil sur une surface solide, plate et horizontale.
7. La surface sur laquelle est monté l'appareil doit être constituée d'un matériau non ou difficilement inflammable. Ce matériau doit en tout cas résister à une température minimale de 125°C sans brûler lentement, fondre, se déformer ou prendre flamme. Vérifiez régulièrement si la surface présente un risque de surchauffe ; une surchauffe peut causer un danger !
8. Ne placez pas l'appareil sur des surfaces non stabilisées (lit, moquette à poils longs risquant d'obturer les ouïes).
9. Ne placez pas l'appareil dans une fenêtre ouverte en raison du risque de pluie ou de surfaces mouillées et évitez que de l'humidité ne se répande. Ne placez pas l'appareil derrière une porte ou dans une aire de circulation pour éviter qu'il ne puisse être renversé.
10. Ne placez pas l'appareil tout près, en-dessous ou en direction d'une prise de contact, ainsi qu'à proximité d'un feu ouvert ou de sources de chaleur.
11. N'utilisez pas l'appareil près ou en direction de meubles, rideaux, papiers, vêtements, linges de lit ou autres objets inflammables. Tenez-les à au moins 1 mètre de distance de l'appareil !
12. N'utilisez pas le foyer à l'extérieur ou dans des pièces de moins de 20m³.
- 12 L'appareil contient des composants internes chauds et/ou brûlants et pouvant provoquer des étincelles. L'appareil ne doit pas être utilisé dans un endroit où des carburants, des liquides inflammables et/ou des gaz, etc. sont entreposés. N'utilisez pas l'appareil dans un environnement présentant un risque élevé d'incendie, par exemple près de réservoirs à gaz, de canalisations de gaz ou de bombes aérosols. Ceci présente un risque d'explosion et d'incendie !

Avertissements utilisation

1. N'utilisez pas avec l'appareil des objets supplémentaires ou accessoires qui ne sont pas recommandés ou fournis par le fabricant.
2. Utilisez uniquement l'appareil dans le but pour lequel il a été conçu et de la façon qui est décrite dans ce mode d'emploi.
3. **Certaines parties de cet appareil deviennent très chaudes et peuvent causer des brûlures. Une attention particulière doit être accordée aux enfants, aux personnes vulnérables et aux**

animaux présents à proximité de l'appareil. Ne les laissez jamais sans surveillance en présence d'un appareil en fonctionnement !

4. Ne recouvrez ou bloquez jamais l'appareil ; ceci présente un risque de surchauffe et d'incendie. Ne suspendez ou posez jamais des objets tels que vêtements, couvertures, oreillers, papier, etc. sur l'appareil. La distance minimale de 1 mètre entre l'appareil et des matériaux inflammables doit toujours être observée. Les ouïes de ventilation ne peuvent en aucune façon être obstruées (risque d'incendie). N'utilisez par conséquent jamais le sèche-chaussures pour faire sécher des vêtements ou pour y déposer quelque chose. Ne laissez aucun objet en appui contre l'appareil !
5. Ne mettez pas l'appareil en marche automatiquement au moyen d'une minuterie, d'un dispositif de programmation de tout autre dispositif capable d'allumer automatiquement l'appareil. Avant d'allumer l'appareil, vous devez toujours vérifier si les conditions de sécurité sont réunies ! N'utilisez pas non plus l'appareil avec un sélecteur de tension externe (atténuateur ou autre dispositif) ; ceci présente également un danger!
6. Cet appareil se destine exclusivement à une utilisation domestique normale. Utilisez l'appareil uniquement comme chauffage (d'appoint) dans la maison.
7. La tension de raccordement et la fréquence, qui figurent sur l'appareil, doivent correspondre à celle de la prise de courant à utiliser. L'installation électrique doit être protégée par un interrupteur à courant différentiel résiduel de 30 mA. La prise de courant que vous utilisez doit toujours être accessible de façon à ce que la fiche puisse être retirée rapidement de la prise de courant en cas d'urgence.
8. Pour éviter toute surcharge ou la fonte de fusibles, ne raccordez pas d'autres appareils à la même prise de courant ou au même groupe électrique que l'appareil.
9. Déroulez le cordon d'alimentation électrique de l'appareil sur toute sa longueur avant d'insérer la fiche dans la prise de courant et veillez à ce que le cordon d'alimentation ne soit pas en contact avec des parties chaudes de l'appareil ou ne puisse pas chauffer de toute autre manière. Ne dissimulez pas le cordon d'alimentation électrique sous une moquette, ne le recouvrez pas de tapis, tapis d'escalier, etc. et tenez-le à l'écart des aires de circulation. Veillez à

ce que personne ne puisse marcher sur le cordon d'alimentation et que des meubles ne soient pas posés sur le cordon d'alimentation. Ne disposez pas le cordon d'alimentation électrique autour d'angles aigus et ne serrez pas trop le cordon d'alimentation lorsque vous l'enroulez après utilisation. Évitez que le cordon d'alimentation électrique ne puisse entrer en contact avec de l'huile, des solvants ou des objets tranchants. Vérifiez régulièrement la présence éventuelle de détériorations au niveau du cordon d'alimentation électrique et de la fiche. Ne tournez pas le cordon d'alimentation électrique et ne formez pas de coudes. Ne l'enroulez pas autour de l'appareil (risque de détérioration de l'isolation) !

10. Nous déconseillons l'utilisation d'une rallonge car celle-ci pose des risques de surchauffe et d'incendie. Si l'utilisation d'une rallonge est inévitable, privilégiez une rallonge intacte et certifiée d'une section minimale de $2 \times 2,5 \text{ mm}^2$ et d'une puissance autorisée minimale de 2500 watts. Déroulez toujours entièrement le cordon d'alimentation pour éviter tout risque de surchauffe.
11. Branchez l'appareil uniquement sur une prise de courant fixe. N'utilisez pas de boîtier de distribution / bloc de prises, etc.
12. Pendant l'utilisation, la fiche peut devenir tiède. Ceci est normal. Une fiche vraiment chaude est le signe d'un défaut au niveau de la prise de courant. Contactez votre électricien.
13. Éteignez toujours l'appareil avec d'abord le commutateur principal et retirez ensuite la fiche de la prise de courant. Ne jamais éteindre l'appareil au moyen de la fiche !
14. Évitez que des objets ne puissent pénétrer dans l'appareil par les ouvertures de radiation, d'aération ou d'évacuation. Ceci peut causer une décharge électrique, un incendie ou des détériorations.
15. Ne laissez jamais un appareil sans surveillance lorsqu'il est en fonctionnement ; éteignez l'appareil d'abord et retirez ensuite la fiche de la prise de courant.
16. Cet appareil s'allume manuellement, mais peut également être commandé avec une télécommande. Quelle que soit la manière dont vous l'allumez, veillez toujours à ce que toutes les consignes de sécurité soient observées !
17. Toujours retirer la fiche de la prise de courant quand l'appareil n'est pas utilisé ! Tenez la fiche à la main et ne la retirez jamais en tirant sur le cordon d'alimentation électrique !

18. La température de l'appareil augmente pendant l'utilisation. Ne touchez pas l'appareil pendant ou juste après son utilisation : cela provoque des brûlures !

19. Ne commandez jamais l'appareil avec des mains mouillées.

Avvertissements par lesquels l'appareil peut être utilisé

1. Les enfants de moins de 3 ans doivent être tenus à l'écart sauf s'ils sont surveillés en permanence.
2. Les enfants âgés de 3 à 8 ans ne peuvent allumer ou éteindre l'appareil que si l'appareil se trouve ou est installé sur son lieu de fonctionnement normal et qu'ils sont placés sous surveillance ou s'ils ont reçu des instructions sur une utilisation sûre de l'appareil et qu'ils comprennent les risques qui y sont liés. Les enfants âgés de 3 à 8 ans ne peuvent pas insérer la fiche dans la prise de courant, ni régler ou nettoyer l'appareil, ni procéder à des opérations de maintenance utilisateur.
3. L'appareil peut être utilisé par des enfants de 8 ans et plus et par des personnes dont les capacités physiques, sensorielles ou mentales sont réduites ou qui manquent d'expérience et de connaissance à condition que ceux-ci fassent l'objet d'une surveillance ou qu'ils aient reçu des instructions sur une utilisation sûre de l'appareil et comprennent les risques qui y sont liés.
4. Les enfants ne peuvent pas nettoyer et entretenir l'appareil sans surveillance.
5. Il est interdit aux enfants de jouer avec l'appareil.

Avvertissements entretien

1. Veillez à la propreté de l'appareil. La présence de poussières, de salissures et/ou de dépôts dans votre appareil est une cause fréquente de surchauffe. Veillez à ce que ces dépôts soient régulièrement éliminés.
2. Éteignez toujours l'appareil, retirez la fiche de la prise de courant et laissez l'appareil d'abord refroidir avant de :
 - nettoyer l'appareil,
 - procéder à l'entretien de l'appareil,
 - toucher ou déplacer l'appareil.
3. Ne mettez pas l'appareil en service si vous constatez des détériorations au niveau de l'appareil, du cordon d'alimentation ou de la fiche, ainsi que dans les cas où l'appareil fonctionne mal, émet des bruits inhabituels, émet une odeur ou de la fumée, est tombé

ou présente toute autre forme de mauvais fonctionnement. Retirez immédiatement la fiche de la prise de courant.

Confiez l'appareil complet à votre fournisseur ou à un électricien agréé pour contrôle et/ou réparation. Demandez toujours des composants d'origine.

4. L'appareil ne peut être ouvert et/ou réparé que par des personnes compétentes et qualifiées en ce sens.

N'effectuez pas vous-même des réparations à l'appareil, ceci peut être dangereux ! Toute réparation effectuée par une personne non autorisée ainsi que toute modification à l'appareil ont pour effet d'affecter l'étanchéité de l'appareil aux poussières et à l'eau et d'annuler la garantie et la responsabilité du fabricant.

5. Si le cordon d'alimentation électrique est endommagé, celui-ci doit être remplacé par le fabricant, son technicien de SAV ou toute autre personne ayant une qualification similaire pour éviter tout danger.

La non-observation des points 3,4,5, peut entraîner des dommages, un incendie et/ou des lésions personnelles. Leur non-observation annule la garantie et le fournisseur, l'importateur et/ou le fabricant déclinent toute responsabilité en cas de dommages consécutifs.

Description

Chauffage

1. Panneau de contrôle
2. Affichage
3. Grille de sortie d'air
4. Grille d'aspiration (arrière)
5. Interrupteur marche / arrêt (arrière)
6. Cheminée décorative
7. Pied

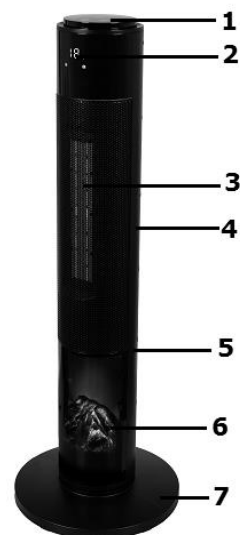

Panneau de contrôle (1)

- A. Bouton marche / arrêt
- B. Bouton de cheminée décorative
- C. Bouton de température
- D. Bouton de sortie de chaleur
- E. Bouton Osciller / virevolter
- F. Bouton de minuterie

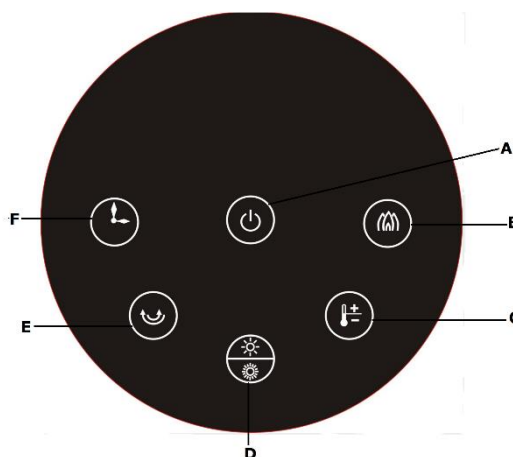

Télécommande

- A. Bouton marche / arrêt
- B. Bouton de sortie de chaleur
- C. Bouton de contrôle de la température
- D. Bouton d'augmentation de la température
- E. Bouton d'abaissement de la température
- F. Bouton Osciller / virevolter
- G. Bouton de minuterie
- H. Bouton de cheminée décorative

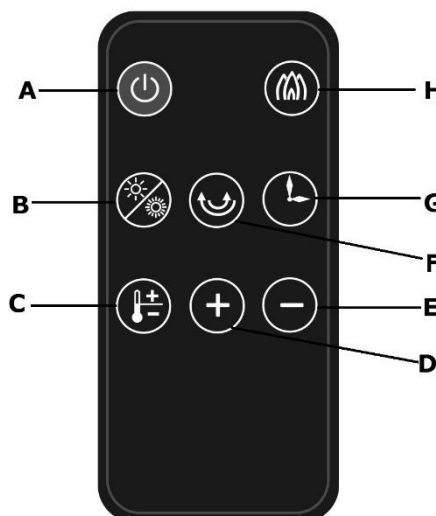

Lieu et connexion

- Retirez tout le matériel d'emballage et conservez-le hors de portée des enfants. Après avoir retiré l'emballage, vérifiez que l'appareil n'est pas endommagé ou montre des signes d'erreur / de dysfonctionnement / de panne. En cas de doute, n'utilisez pas l'appareil, mais contactez votre fournisseur pour inspection / remplacement.
- Retirez le film protecteur du support de batterie. Pour remplacer la batterie, voir l'image.

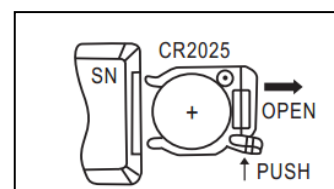
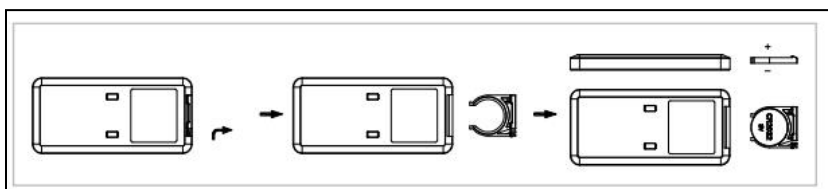

- **Sélectionnez un emplacement approprié pour l'appareil, en tenant compte de tous les avertissements mentionnés précédemment dans ce manuel.**

Fixez la base fournie séparément sous le chauffage comme suit :

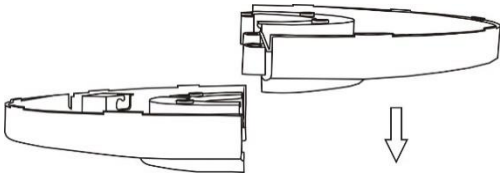
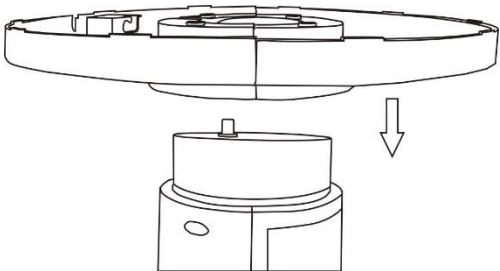
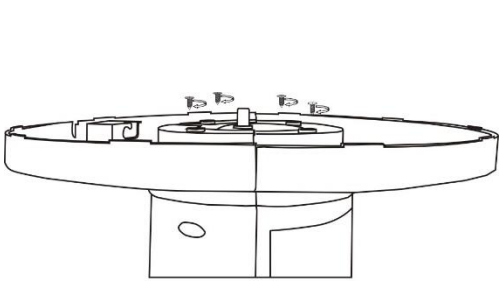





1		1. Assemblez les deux pieds.
2		1. Retournez le chauffage à l'envers, de haut en bas (pour éviter tout dommage, placez le chauffage sur une couverture ou quelque chose de similaire). 2. Placez le câble électrique avec fiche dans la fente du câble sous le pied. 3. Glissez le pied sur le chauffage.
3		1. Fixez fermement la base au chauffage avec les 4 vis ST3x8. 2. Après avoir fixé les vis, enclenchez le cordon d'alimentation dans la fente du câble sous le pied. 3. Remettez le chauffage en position vertical. Attention : après avoir fixé le pied, vérifiez que tout est bien fixé. Le chauffage ne doit pas bouger sur son pied.

Commande





- Vérifiez que l'interrupteur marche / arrêt est réglé sur 'OFF' (O).
- Déroulez complètement le câble électrique et insérez la fiche dans une prise 220-240V appropriée. Pour éviter une surcharge, vérifiez qu'aucun autre équipement n'est connecté au même groupe.
- Démarrez le chauffage en positionnant l'interrupteur Marche / Arrêt sur I (MARCHE). Le chauffage est maintenant en veille. L'écran affiche la température ambiante.
- Désormais, le chauffage peut être utilisé manuellement et avec une télécommande.
- Si vous n'avez pas appuyé sur un bouton du panneau de commande ou de la télécommande pendant 60 secondes, l'affichage deviendra moins lumineux.

Fonctionnement avec panneau sur chauffage (manuel) et télécommande

1. Appuyez sur le bouton  pour démarrer le chauffage. Le ventilateur commence à fonctionner et l'écran affiche la température ambiante.

2. Appuyez sur le bouton  pour changer la puissance,
 - Appuyez 1x (chauffage à faible puissance) L'écran affiche  et le symbole du ventilateur .
 - Appuyez 2x (chauffage haute puissance) L'écran affiche  et le symbole du ventilateur .
 - Appuyez 3x (retour à la ventilation), l'écran affiche le symbole du ventilateur .
 - Le chauffage continue maintenant de fonctionner en continu à cette puissance.
3. Pour faire fonctionner le radiateur sur le thermostat, appuyez sur le bouton pour régler la température souhaitée de 18 à 45 ° C .

(sur la télécommande, appuyez d'abord sur  puis sur les boutons + et - pour régler la température.

Attention : Lorsque la température réglée du thermostat est atteinte, l'élément chauffant est éteint, le ventilateur reste allumé. Lorsque la température ambiante descend en dessous de la température du thermostat, le chauffage reprend son fonctionnement.
4. Le chauffage fonctionnera à une puissance de chauffage élevée lorsque la température ambiante est inférieure de plus de 3 ° C à la température réglée.
5. Le chauffage fonctionnera à faible puissance de chauffage lorsque la température ambiante est inférieure de 1 à 3 ° C à la température réglée.
6. Appuyez sur la touche  et le chauffage oscille. Appuyez à nouveau et l'oscillation s'arrête.
7. Appuyez sur la touche  pour allumer la cheminée décorative, appuyez à nouveau et la cheminée décorative s'éteint à nouveau.
8. En appuyant sur le bouton Minuterie,  vous définissez le nombre d'heures après lequel le chauffage s'éteindra: Appuyez 2x pour 1 heure, appuyez 3x pour 2 heures, etc. jusqu'à un maximum de 8 heures. L'écran affiche le symbole Minuterie.
9. Appuyez sur le bouton  pour arrêter le chauffage.
10. Le chauffage refroidit pendant 30 secondes après avoir été éteint. L'affichage décompte les secondes.
11. Pour éteindre le chauffage, appuyez sur l'interrupteur principal sur O (arrêt), puis retirez la fiche de la prise. Débranchez toujours l'appareil lorsque le chauffage ne fonctionne pas!

Sécurités

1. Protection en cas de chute

L'appareil est doté d'une sécurité anti-renversement qui éteint l'appareil lorsque celui-ci se renverse accidentellement. En le redressant, il se remet à fonctionner. Mais éteignez-le d'abord, retirez la fiche de la prise de courant et contrôlez la présence de dommages éventuels sur le radiateur. En cas de détérioration ou de dysfonctionnement, n'utilisez pas l'appareil et faites-le inspecter/réparer !

2. Protection anti-surchauffe

La protection anti-surchauffe éteint le radiateur en cas de surchauffe interne. Cela peut arriver lorsque le radiateur ne peut diffuser suffisamment sa chaleur ou aspirer assez d'air frais. Cela est généralement dû au fait que le radiateur est (partiellement) recouvert, que ses grilles d'aspiration et/ou de soufflage sont bouchées, qu'il est placé trop près d'un mur, etc. Une fois que l'appareil est suffisamment refroidi, il se remet en principe à fonctionner automatiquement, mais si vous ne supprimez pas la cause, il s'éteindra probablement à nouveau. Une surchauffe régulière peut entraîner des dommages irréparables. En cas de surchauffe, débranchez le radiateur et retirez la fiche de la prise de courant. Patientez jusqu'à ce que le radiateur refroidisse, supprimez la cause de la surchauffe, puis remettez-le en service. Si le problème persiste ou si vous n'arrivez pas à trouver la cause de la surchauffe, débranchez immédiatement le radiateur, puis retirez la fiche de la prise de courant. Contactez un service après-vente pour réparation.

3. Arrêt automatique

Le radiateur peut chauffer pendant maximum 9 heures successives. Grâce à cet arrêt automatique, le radiateur s'éteint automatiquement.

Lorsque vous commandez le radiateur avec l'appli, cet arrêt automatique apparaît en décomptant les minutes dans l'appli.

Nettoyage et entretien

Conservez le radiateur en bon état de propreté. Les dépôts de poussière et de saletés dans l'appareil sont une cause fréquente de surchauffe ! Par conséquent, enlevez-les régulièrement. Pour les opérations de nettoyage ou d'entretien, éteignez le radiateur, retirez la fiche de la prise de courant et laissez refroidir le radiateur.

- Nettoyez régulièrement l'extérieur du radiateur avec un chiffon sec ou un chiffon humide bien essoré. N'utilisez pas de savon corrosif, de sprays, de détergents, d'abrasifs, de cire, de produits lustrants ou toute autre solution chimique !
- A l'aide d'un aspirateur, aspirez délicatement la poussière et les saletés des grilles et contrôlez la propreté des orifices d'aspiration et de soufflage. Pendant le nettoyage, veillez à ne pas toucher ou endommager de composants internes !
- Le radiateur ne contient pas d'autres composants qui nécessitent un entretien.

- A la fin de la saison, rangez soigneusement le radiateur, si possible dans l'emballage d'origine. Placez-le debout dans un endroit frais, sec et à l'abri de la poussière.

Élimination

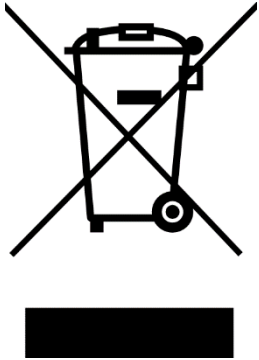

Au sein de l'UE, ce symbole indique que ce produit ne peut être éliminé avec les déchets ménagers habituels. D'anciens appareils contiennent des matériaux précieux recyclables, qui doivent être reconditionnés pour ne pas nuire à l'environnement et à la santé humaine par une collecte incontrôlée des déchets. Par conséquent, nous vous prions de déposer vos anciens appareils dans un point de collecte destiné à cet effet ou de vous adresser au fournisseur où vous avez acheté l'appareil. Ce dernier veillera à ce qu'un maximum de pièces de l'appareil soient réutilisées.

Déclaration CE

Voir la page 95.

Tacka

Tack för att du väljer en EUROM enhet. Du har gjort ett bra val! Vi hoppas att han kommer att arbeta till din fulla belåtenhet.

För att få ut det bästa av din enhet är det viktigt att du läser och förstår detta instruktionshäfte noggrant och i sin helhet före användning. Ägna särskild uppmärksamhet åt säkerhetsbestämmelser; Som är listade för att skydda dig och din miljö!

Håll sedan instruktionshäftet för att konsultera det igen i framtiden. Också hålla förpackningen: det är det bästa skyddet för din enhet under lagring av säsongen. Och om du någonsin överföra enheten till någon annan, vänligen ange instruktionshäftet och förpackningen.

Vi önskar dig mycket roligt med Safe-T-Kamin 2000!

Eurom
Kokosstraat 20
8281 JC Genemuiden (NL)
info@eurom.nl
www.eurom.nl

Denna handbok har sammanställts med största försiktighet. Ändå förbehåller vi oss rätten att optimera och tekniskt justera dessa bruksanvisningar när som helst. Bilderna som används kan skilja sig åt.

Symbolförklaring



Täck inte över enheten!

Tekniska data

Anslutningsspänning	220-240V~50-60Hz
Max. effekt	2000 W
Inställningsalternativ	Ventilera-1000-2000 W
Oscillerande	+
Termostat	+
Fjärrkontroll	+ (inklusive CR2025 batteri)
Mått	30 x 30 x 84 cm
Vikt	3,5 cm

Varningar elvärmare

Allmänna säkerhetsvarningar

1. Läs igenom hela denna bruksanvisning noggrant innan du använder (och installerar) apparaten. Spara instruktionsboken så att du kan slå upp saker i den i framtiden och eventuellt ge den vidare.
2. Innan du använder den nya apparaten bör du kontrollera den (inklusive sladd och kontakt) för synliga skador. Använd inte en skadad apparat, utan returnera den till din återförsäljare som byter ut den mot en ny.
3. Vid felaktig användning eller installation finns risk för elektriska stötar och/eller brand.

Enhetslägesvarningar

1. Använd endast apparaten när basen är monterad. Att använda apparaten utan fot är särskilt brandfarligt. Ta alltid ut kontakten från uttaget när du monterar / demonterar.
2. Apparaten är inte avsedd att monteras på väggen eller i taket.
3. Använd aldrig apparaten i närheten av ett badkar, en dusch eller en pool.
4. Apparaten är inte lämplig för användning i fuktiga utrymmen som badrum, tvättstugor osv. Placera inte apparaten i närheten av tappningsställen och vattentankar (kranar, badkar, dusch, toalett, handfat, pool, osv.) Se till att den inte kan hamna i vatten och att vatten inte kan tränga in i apparaten. Om den ändå skulle hamna i vatten, tag först ur stickkontakten! Använd inte en apparat som fått fukt i sig, utan se till att den repareras. Doppa aldrig ner apparaten, sladden eller kontakten i vatten och vidrör den aldrig med våta händer.
5. Luften runt om apparaten måste kunna cirkulera obehindrat. Placera inte apparaten för nära väggar eller stora föremål och placera det inte under hyllor, skåp, gardiner osv. Beakta följande fria minimiavstånd när du bestämmer en plats för apparaten:
Framsida, minimalt fritt avstånd 100 cm
Baksida, minimalt fritt avstånd 50 cm
Sidor, minimalt fritt avstånd 100 cm
Ovansida, minimalt fritt avstånd 100 cm
6. Placera alltid apparaten på ett stabilt, plant och horisontellt underlag.

7. Underlaget som apparaten ställs på får inte bestå av brännbart eller lättantändligt material. Underlaget ska kunna tåla minst 125°C utan att skadas, smälta, deformeras eller fatta eld. Kontrollera regelbundet att underlaget inte blir för varmt – det kan leda till fara!
8. Placera apparaten aldrig på mjuka underlag som sängar eller mattor med lång lugg eftersom de kan blockera öppningar.
9. Ställ inte apparaten i ett öppet fönster pga. risken för regn, inte heller på våta ytor och förebygg att det spills vätska på den.
10. Placera inte apparaten bakom en dörr eller på en plats där man ofta går för att förhindra att den knuffas omkull.
Placera inte apparaten intill, under eller riktad mot ett vägguttag och placera den inte intill öppen eld eller andra värmekällor.
11. Använd inte apparaten nära eller riktad mot möbler, gardiner, papper, kläder, sängkläder eller andra lättantändliga föremål. Håll dem minst 1 meter från apparaten!
12. Använd inte värmeflärten utomhus eller i utrymmen mindre än 20m³.
13. Apparaten innehåller varma och/eller glödande delar. Använd den därför inte i utrymmen där bränsle, färg, eldfarliga vätskor och/eller gaser osv. förvaras. Använd aldrig apparaten i en brandfarlig omgivning, exempelvis i närheten av gasbehållare, gasledningar eller sprejburkar. Det medför risk för brand och explosion!

Observera vid användning

1. Använd inte tillägg/tillbehör till apparaten som inte har rekommenderats eller levererats av tillverkaren.
2. Använd apparaten enbart till det den är avsedd för och på det sätt som beskrivs i denna bruksanvisning.
- 3. Vissa av apparatens delar blir mycket heta och kan orsaka brännskador. Var extra uppmärksam när barn, utsatta personer och husdjur befinner sig i närheten av apparaten. Lämna dem aldrig själva i närheten av en apparat som är påslagen.**
4. Täck aldrig över eller blockera apparaten. Den blir då överhettad och det uppstår risk för brand. Häng eller lägg aldrig föremål som kläder, skycken, kuddar, papper osv. på apparaten. Du måste alltid beakta minimiavståndet på 1 meter mellan apparaten och brännbara material. Ventilationsöppningarna får aldrig blockeras på

något sätt, eftersom det leder till brandfara. Använd aldrig apparaten för att torka kläder och lägg inte något ovanpå den. Luta inte någonting mot apparaten!

5. Använd inte en timer eller liknande produkt för att automatiskt slå på apparaten. Gör alltid en säkerhetskontroll innan apparaten används! Använd inte heller apparaten med en extern spänningsregulator som en dimmer eller dylikt. Även detta kan leda till fara.
6. Apparaten är endast avsedd för normalt hemmabruk. Använd apparaten bara för uppvärmning av din bostad.
7. Spänning och märkeffekt som är angiven på elementet ska överensstämma med vägguttaget och den elektriska installationen ska vara säkrad med en jordfelsbrytare på 30 mA. Strömuttaget ska alltid lätt kunna komma åt, så att kontakten i nödfall snabbt kan dras ut ur uttaget.
8. För att förhindra överbelastning på elnätet och att säkringar utlöses ska du se till att inga andra apparater är anslutna till samma eluttag eller kopplade till samma strömkrets som apparaten.
9. Dra ut sladden helt innan du sätter i kontakten i uttaget. Se till att kabeln inte kommer i kontakt med någon av apparatens heta delar och förhindra att den inte värms upp på något annat sätt. Lägg inte kabeln under golvbeläggningen, täck inte över den med mattor, löpare eller liknande och håll kabeln borta från områden man ofta går på. Se till att man inte trampar på sladden och att inga möbler är placerade på den. Lägg inte elkabel runt skarpa hörn och rulla inte ihop den för tätt efter användning! Förhindra att elkabeln kommer i kontakt med olja, lösningsmedel och vassa föremål. Kontrollera regelbundet om det finns några skador på kabeln eller kontakten. Vrid eller böj inte elkabeln och vira den inte kring apparaten – det kan göra att isoleringen skadas!
10. Om det är möjligt bör du undvika att använda förlängningssladd eftersom det kan leda till överhettning och brand. Om en förlängningssladd måste användas, se då till att det är en oskadad, godkänd förlängningssladd med en minsta diameter på $2 \times 2,5 \text{ mm}^2$ och en minsta tillåten effekt på 2500 watt. Dra alltid ut förlängningssladden helt för att undvika överhettning
11. Anslut apparaten endast till ett fast strömuttag. Använd aldrig kopplingsdosa/grenuttag e.d.

12. Vid användningen kan kontakten kännas varm. Det är normalt. Om den känns väldigt varm är det antagligen fel på strömuttaget. Kontakta din elektriker.
13. Stäng alltid av enheten med huvudströmbrytaren först och dra sedan ut kontakten ur uttaget. Stäng aldrig av apparaten genom att dra ur kontakten!
14. Se till att främmande föremål inte hamnar i apparaten via strålnings-, ventilerings- eller avgasöppningarna. Detta kan orsaka elektriskt överslag, brand eller skador.
15. Lämna aldrig apparaten utan uppsikt när den är påslagen. Stäng först av den och ta sedan ur stickkontakten.
16. Denna apparat kan, utöver manuell användning, även användas med en fjärrkontroll. Se till att beakta alla säkerhetsföreskrifter oberoende hur du väljer att använda apparaten! Använd inte enheten med en extra klockan, timer, volymkontroll eller någon annan enhet som automatiskt slår på enheten.
17. Ta alltid ut kontakten ur uttaget när apparaten inte används! Dra i stickkontakten, dra aldrig i elkabeln!
18. Apparaten blir varm vid användning. Vidrör aldrig apparaten under eller direkt efter användning. Det orsakar brännskador.
19. Rör aldrig apparaten med våta händer.

Varningar av vilka enheten kan användas

1. Barn under 3 år måste hållas utom räckhåll om de inte hålls under noga uppsikt.
2. Barn som är mellan 3 och 8 år gamla får endast stänga av och sätta på apparaten om den står eller är installerad på sin vanliga plats för drift och barnen hålls under uppsikt och har fått instruktioner gällande säker användning av apparaten och är införstådda med vilka faror som kan uppstå. Barn som är mellan 3 och 8 år gamla får inte stoppa in stickkontakten i uttaget, inte ställa in apparaten eller rengöra den och inte utföra något underhåll.
3. Denna apparat kan användas av barn som är äldre än 8 år, de med minskad rörlighet, sensorik eller andra mindre förmedlade när de har bekantat sig och under tiden som de hålls under uppsikt eller när de fått instruktioner gällande säker användning av apparaten och är införstådda med vilka faror som kan uppstå.
4. Barn får inte rengöra eller underhålla apparaten utan uppsikt.
5. Barn får inte leka med apparaten.

Observera vid underhåll

1. Apparaten ska alltid hållas ren. Damm, smuts och/eller avlagringar är en vanlig orsak till överhettning. Se till att dessa avlagringar regelbundet avlägsnas.
2. Stäng alltid av apparaten, tag ut kontakten ur uttaget och låt apparaten svalna när:
 - du rengör apparaten.
 - användare utför underhåll på enheten.
 - du vidrör eller flyttar apparaten.
3. Sätt inte på apparaten när du upptäcker skador på den, elkabeln eller kontakten, när apparaten inte fungerar som den ska, om du hör konstiga ljud, känner någon lukt eller får syn på rök, om apparaten har ramlat omkull eller när det finns tecken på någon annan defekt. Ta omedelbart ut kontakten ur uttaget. Lämna hela apparaten till leverantören eller till en auktoriserad elektriker för kontroll och/eller reparation. Be alltid om originaldelar.
4. Apparaten får bara öppnas och/eller repareras av auktoriserade och kvalificerade personer. Utför aldrig reparationer själv på apparaten. Det kan vara farligt! Reparationer utförda av obehöriga eller förändringar av apparaten medför att apparaten inte längre är damm- och vattentät, vilket i sin tur medför att garantin och tillverkarens ansvar upphör att gälla.
5. Om elkabeln har skadats ska den, för att förhindra fara, bytas ut av tillverkaren, dennes servicemedarbetare eller personer med liknande kvalifikation.

Följs inte instruktionerna 3, 4 och 5 kan följden bli skador, brand och/eller personsador. Det medför att garantin utgår direkt, och leverantören, importören och/eller tillverkaren inte har något ansvar för några konsekvenser.

Beskrivning

Värmare

1. Manöverpanel
2. Display
3. Ventilationsgaller
4. Insugsgaller (baksidan)
5. På-/av-strömbrytare (baksidan)
6. Dekorationsbrasa
7. Fot



Manöverpanel (1)

- A. På-/av-knapp
- B. Knapp för dekorationsbrasa
- C. Temperaturknapp
- D. Knapp för uppvärmningseffekt
- E. Knapp för oscillering/rotation
- F. Timerknapp

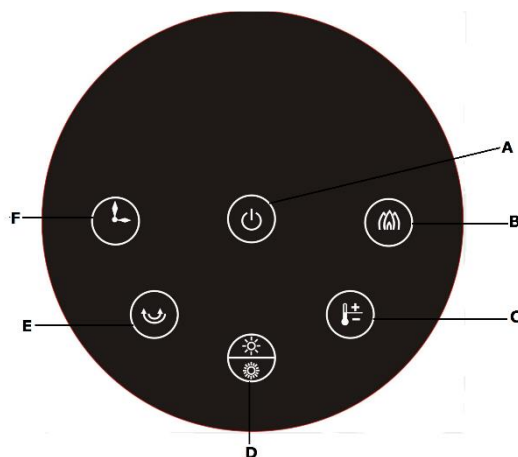

Fjärrkontroll

- A. På-/av-knapp
- B. Knapp för uppvärmningseffekt
- C. Knapp för temperaturkontroll
- D. Knapp för att höja temperaturen
- E. Knapp för att sänka temperaturen
- F. Knapp för oscillering/rotation
- G. Timerknapp
- H. Knapp för dekorationsbrasa

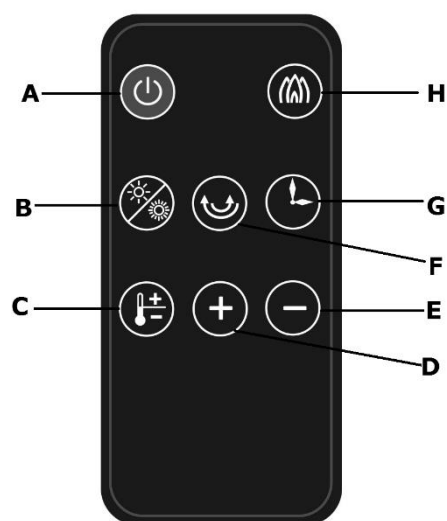

Placering och anslutning

- Ta bort allt förpackningsmaterial och förvara det utom räckhåll för barn. När förpackningsmaterialet är borttaget ska du kontrollera om apparaten är skadad eller om den uppvisar andra tecken på fel, defekter, störningar och dylikt. Vid osäkerhet ska du inte använda apparaten utan kontakta din leverantör för kontroll eller utbyte.
- Ta bort skyddsfolien från batterihållaren. Se bilden för byte av batteri.

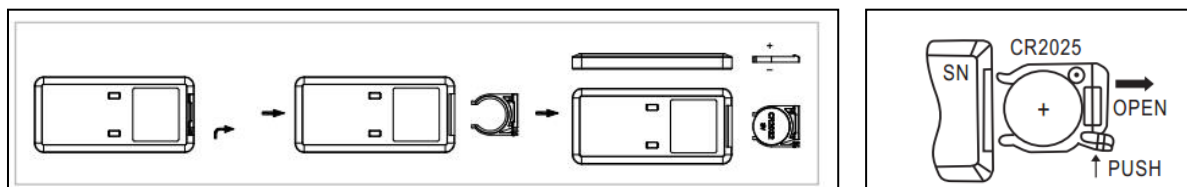

- **Välj en lämplig plats för apparaten med tanke på alla varningar som nämnts tidigare i denna bruksanvisning.**









Fäst foten som medföljer separat på värmarens underdel enligt anvisningarna nedan:

1		1. Sätt ihop båda delarna av foten.
2		1. Vänd värmaren upp och ner (placera värmaren på en filt eller liknande för att förhindra skador). 2. Placera elkabeln med kontakt vid kabelskåran under foten. 3. Tryck fast foten på värmaren.
3		1. Sätt fast foten ordentligt på värmaren med de fyra ST3x8-skruvarna. 2. När du har fäst skruvarna klickar du fast nätkabeln i kabelskåran under foten. 3. Ställ värmaren upp igen. OBS: kontrollera att allting sitter fast ordentligt efter att du har satt dit foten. Värmaren får inte röra sig på foten.



Användning



- Kontrollera att på-/av-strömbrytaren står på AV (O).
- Dra ut elkabeln helt och sätt i kontakten i ett lämpligt 220–240 V-vägguttag. För att förhindra överbelastning, kontrollera att inga andra apparater är anslutna i samma strömkrets.
- Slå på värmaren genom att sätta på-/av-strömbrytaren på I (PÅ). Värmaren är nu i standbyläget. På displayen visas omgivningstemperaturen.
- Nu styrs värmaren manuellt och med fjärrkontrollen.
- Om du inte trycker på någon knapp på kontrollpanelen eller fjärrkontrollen på 60 sekunder dämpas ljuset på displayen.

Användning via värmarens kontrollpanel (manuellt) och fjärrkontrollen

1. Tryck på knappen  för att starta värmaren. Fläkten sätts igång och på displayen visas omgivningstemperaturen.
2. Tryck på knappen  för att ändra effekt:
 - 1 tryckning (uppvärmning på låg effekt): på displayen visas  och fläktsymbolen .
 - 2 tryckningar (uppvärmning på hög effekt): på displayen visas  och fläktsymbolen .
 - 3 tryckningar (återgå till ventilation): på displayen visas fläktsymbolen .
 - Värmaren körs nu kontinuerligt på den effekten.
3. Tryck på knappen  för att köra värmaren på termostat och ställa in önskad temperatur 18–45 °C.

Tryck först på  på fjärrkontrollen och sedan på knapparna + och – för att ställa in temperaturen.

OBS: När den inställda termostatterperaturen har uppnåtts slås värmeelementet av och fläkten förblir påslagen. Om omgivningstemperaturen sjunker under termostatterperaturen börjar värmaren att värma upp igen.
4. Värmaren körs på hög uppvärmningseffekt när omgivningstemperaturen är mer än 3 °C lägre än den inställda temperaturen.
5. Värmaren körs på låg uppvärmningseffekt när omgivningstemperaturen är 1–3 °C lägre än den inställda temperaturen.
6. Tryck på knappen  så börjar värmaren att oscillera (rotera). Om du trycker en gång till stoppar oscilleringen (rotationen).
7. Tryck på knappen  för att slå på dekorationsbrasan och tryck på knappen en gång till för att stänga av den igen.

8. Genom att trycka på timerknappen  ställer du in antalet timmar som värmaren ska vara på innan den stänger av sig själv: 2 tryckningar ger 1 timme, 3 tryckningar ger 2 timmar osv., i upp till 8 timmar. På displayen visas timersymbolen.
9. Tryck på knappen  för att stoppa värmaren.
10. Värmaren svalnar i 30 sekunder efter avstängning. På displayen räknas sekunderna ned.
11. För att stänga av värmaren sätter du huvudströmbrytaren på O (av) och tar ut kontakten ur uttaget. Ta alltid ut kontakten ur uttaget när värmaren inte används!

Säkerhetsåtgärder

1. Fallskydd

Apparaten har en tippbrytare som automatiskt stänger av den om den oavsiktligt välter. När den har ställts upp igen fungerar den normalt, men stäng först av den och ta ur stickkontakten för att kontrollera om den har skadats. Använd inte apparaten om den är skadad eller har en felfunktion, utan låt den kontrolleras/repaseras.

2. Överhettningsskydd

Vid intern överhettning stänger överhettningsskyddet av elementet. Detta kan hända när elementet inte kan avge tillräckligt med värme eller inte kan ta in tillräckligt med frisk luft. Som tidigare nämnts orsakas detta av (delvis) övertäckning av elementet, blockering av luftintag och/eller utblåsningsgaller, elementet är uppställt för nära, till exempel, en vägg etc. När apparaten har kylts ner ordentligt, kommer det i princip att starta igen automatiskt, men om du inte avlägsnar orsaken till avstängningen kommer denna förmodligen att upprepas. Regelbunden överhettning kan leda till irreparabla skador. Stäng av elementet och ta ut kontakten ur uttaget vid överhettning. Låt elementet kallna, åtgärda orsaken till överhettningen och använd elementet som normalt. Om problemet kvarstår eller om du inte har fastställt orsaken till överhettningen, stäng omedelbart av elementet och tag ur stickkontakten. Kontakta en servicefirma för att få elementet reparerat.

3. Autostopp

Elementet kan värma i högst 9 timmar i sträck. Autostoppen ser till att elementet stängs av automatiskt.

Om du använder elementet via appen syns autostoppet genom att antalet minuter till avstängning räknas ned i appen.

Rengöring och underhåll

Håll elementet rent. Avlagringar av damm och smuts i elementet är en vanlig orsak till överhettning! Dessa bör du därför regelbundet avlägsna. Stäng av elementet

före rengöring eller underhåll, tag ur stickkontakten ur vägguttaget och låt elementet kallna.

- Torka regelbundet av elementets utsida med en torr eller nästan torr duk. Använd inte aggressiva rengöringsmedel, spray, rengörare eller slipande medel, vax, polish eller kemiska lösningar!
- Använd en dammsugare och avlägsna noga damm och smuts från galler och kontrollera att luftintag och ventilationsöppningar är fria. Var noga med att inte vidröra eller skada några invändiga delar vid rengöring!
- Elementet består inte av några andra delar som kräver underhåll.
- Vid säsongens slut, förvara om möjligt det rengjorda elementet i originalförpackningen. Placera det stående på en kall och dammfri plats.

Avfallshantering



Inom EU innebär denna symbol att produkten inte får kastas som vanliga hushållssopor. Gammal utrustning innehåller värdefulla material, lämpligt för recycling. Dessa material bör göras tillgänglig för återvinning för att förhindra negativ påverkan på hälsa och miljö p.g.a. okontrollerad sophämtning. Vänligen lämna därför gammal utrustning till därför avsedda insamlingsställen. Alternativt, kontakta den ursprungliga leverantören som kan se till att så många komponenter som möjligt kan återvinnas.

CE-deklaration

Se sidan 95.

Děkujeme

Děkujeme, že jste se rozhodli pro zařízení EUROM. Vybrali jste si dobře! Doufáme, že budete spokojeni s jeho fungováním.

Aby vám t zařízení sloužil co nejlépe, je důležité si před použitím pozorně přečíst celý tento návod a porozumět uvedeným pokynům. Přečtěte si zejména bezpečnostní pokyny: slouží k ochraně vás a vašeho prostředí.

Návod uschovejte na bezpečném místě pro budoucí potřebu. Uchovávejte také balení: to je nejlepší ochrana pro vaše zařízení během mimo sezónu ukládání. A pokud zařízení někdy předáte někomu jinému, předejte novému majiteli i návod a obal.

Přejeme vám hodně zábavy s Safe-T-Kamin 2000!

Eurom
Kokosstraat 20
8281 JC Genemuiden (NL)
info@eurom.nl
www.eurom.nl

Tato příručka byla sestavena s maximální péčí. Nicméně si vyhrazujeme právo kdykoli optimalizovat a technicky upravovat tento návod k obsluze. Použité obrázky se mohou lišit.

Vysvětlení symbolů



Přístroj nezakrývejte!

Technické údaje

Napájecí napětí	220-240V~50 Hz
Dosažitelný výkon	2000 W
Volby nastavení	větrat-1000-2000 W
Oscilat	+
Termostat	+
Dálkové ovládání	+ (včetně baterie CR2025)
Rozměry	30 x 30 x 84 cm
Hmotnost	3,5 kg

Varování týkající se elektrických topidel

Obecná bezpečnostní varování

1. Před použitím (a eventuálně instalací) tohoto přístroje si pečlivě přečtěte tyto pokyny k použití. Návod k použití si pečlivě uschovejte pro další použití v budoucnu a eventuální předání dalšímu uživateli.
2. Před prvním použitím nového přístroje proveďte důkladnou kontrolu (včetně kabelu a zástrčky), hledejte jakékoli viditelné poškození. Poškozený přístroj nepoužívejte a vraťte jej dodavateli a žádejte výměnu.
3. Nesprávné používání či instalace mohou vést k riziku zasažení elektrickým proudem a/nebo riziku vzniku požáru.

Upozornění na polohu zařízení

1. Spotřebič používejte, jen když je namontován podstavec. Používání spotřebiče bez nohy je zvláště hořlavé. Při montáži / demontáži vždy vytáhněte zástrčku ze zásuvky.
2. Tento přístroj není vhodný pro montáž na stěnu či strop.
3. Přístroj nepoužívejte v těsné blízkosti van, sprchy či bazénu.
4. Tento přístroj není vhodný k používání ve vlhkých místnostech, jako jsou koupelny, umývárny apod. Nikdy přístroj neumísťujte do blízkosti vodních kohoutků a vodních nádrží (kohoutek, sprcha, vana, toaleta, umyvadlo, bazén apod.). Zajistěte, aby přístroj nemohl nikdy spadnout do vody a aby se do něj nikdy voda nedostala. Pokud by náhodou přístroj někdy spadl do vody, nejprve vždy odpojte napájecí kabel ze zásuvky! Přístroj, do kterého vnikla voda, okamžitě přestaňte používat a zanechte jej k opravě. Nikdy přístroj, kabel ani zástrčku neponořujte do vody nebo jiných kapalina nikdy se přístroje nedotýkejte mokřýma rukama.
5. Kolem přístroje musí volně cirkulovat vzduch. Neumisťujte přístroj příliš blízko k stěnám či velkým předmětům a pod police, skříně, záclony apod. Při umísťování přístroje dodržte následující minimální vzdálenosti:
Přední strana – minimální volná vzdálenost 100 cm.
Boční strana – minimální volná vzdálenost 50 cm.
Zadní strana – minimální volná vzdálenost 100 cm.
Horní strana – minimální volná vzdálenost 100 cm.
6. Přístroj vždy umístěte na pevný, rovný, plochý povrch.
7. Povrch, na který přístroj umístíte, musí být vyroben z nehořlavého nebo těžce zapálitelného materiálu.

V každém případě musí odolávat teplotám minimálně 125°C, aniž by docházelo k jeho tavení, hoření, deformaci či zapálení.

Pravidelně kontrolujte, že se povrch nepřehřívá, což by mohlo být nebezpečné!

8. Přístroj neumísťujte na měkké povrchy, jako je postel či koberec s dlouhým vlasem, mohlo by totiž dojít k zacpání průduchů.
9. Přístroj neumísťujte do otevřeného okna z důvodů deště ani na vlhké povrchy. Zabraňte, aby byl přístroj vystaven vlhkosti. Přístroj neumísťujte za dveře ani do prostor, kudy se chodí, zabráníte tak jeho převrhnutí.
10. Přístroj neumísťujte do blízkosti, pod nebo nasměrované na elektrickou zásuvku, ani do blízkosti otevřeného ohně či zdrojů tepla.
11. Přístroj nasměřujte na a nepoužívejte v blízkosti nábytku, závěsů a záclon, papíru, oblečení, lůžkovin či jiných hořlavých materiálů. Tyto materiály udržujte ve vzdálenosti alespoň 1 m od zařízení!
12. Nepoužívejte kamna ve venkovních prostorách ani v prostorách menších než 20m³.
13. Přístroj nepoužívejte v hořlavých prostředích jako např. v blízkosti čerpacích stanic, palivových potrubí či plechovek se spreji. Vzniklo by tím riziko výbuchu a riziko vzniku požáru!

Varování týkající se používání

1. S přístrojem nepoužívejte žádné příslušenství / přídatné prvky, které neschválil, nedoporučil či nedodal dodavatel přístroje.
2. Přístroj používejte pouze k účelu, k němuž byl navržen, a způsobem popsaným v příručce.
3. **Některé části přístroje se zahřívají na velmi vysokou teplotu a mohou způsobit popálení. Pokud se v blízkosti přístroje pohybují děti, zranitelné osoby či domácí zvířata, věnujte jim zvýšenou pozornost. Nikdy je nenechte u pracujícího přístroje samotné.**
4. Nikdy přístroj nezakrývejte ani neblokujejte, došlo by k jeho přehřátí a vzniku rizika požáru. Nikdy na přístroj nevěste a neumísťujte oblečení, přikrývky, polštáře, papír atd. Vždy dodržujte minimální bezpečnou vzdálenost přístroje 1 m od hořlavých materiálů. Větrací otvory nesmí být nijak zakryté či blokovány, aby nedošlo ke vzniku požáru. Přístroj nikdy nepoužívejte k sušení oděvů ani na něj nic nepokládejte. O přístroj nikdy nic neopírejte!

5. Příklad nikdy nepoužívejte automaticky pomocí časovače či jakéhokoli jiného zařízení, které by jej automaticky zapnulo. Před použitím vždy zkontrolujte bezpečnostní podmínky. Nepoužívejte přístroj také s externím regulátorem napětí, jako je např. stmívač (dimmer) apod., ty totiž také představují riziko!
6. Tento přístroj je určen pouze pro běžné domácí použití. Přístroj používejte pouze k (při) vytápění uvnitř domu.
7. Napětí a frekvence uvedené na přístroji musí odpovídat napětí a frekvenci použité stěnové zásuvky a elektroinstalace musí být chráněna ochranným jističem 30 mA. Stěnová zásuvka, kterou hodláte použít, musí být vždy snadno přístupná, aby bylo v případě nouze možné rychle a snadno odpojit zástrčku.
8. Aby se zabránilo přetěžování a vyhoření pojistek, nepřipojujte další zařízení do stejné zásuvky či stejné elektrické skupiny, kde je připojen tento přístroj.
9. Před zapojením napájecího kabelu do zásuvky rozviňte celý napájecí kabel a ujistěte se, že kabel není ve styku se zahřívajícími se částmi přístroje a nemůže nijak dojít k jeho zahřátí. Napájecí kabel nevedte pod kobercem, nepřikrývejte jej rohožemi, koberečky apod. a udržujte jej mimo trasy, kudy chodí lidé. Ujistěte se, že na kabel nikdo nešlápne a že na něm nestojí žádný nábytek. Napájecí kabel nevedte kolem ostrých rohů a po použití jej nesvinujte nahusto, aby nedošlo k jeho zlomení! Zabraňte tomu, aby napájecí kabel přišel do styku s olejem, rozpouštědly či ostrými předměty. Pravidelně kontrolujte, zda nedošlo k poškození napájecího kabelu a zástrčky. Napájecí kabel nezamotávejte ani nepřehýbejte a nenamotávejte jej na přístroj, mohlo by dojít k poškození izolace.
10. Nedoporučujeme používat prodlužovací šňůry, jelikož by mohly způsobit přehřívání a vznik požáru. Pokud je použití prodlužovací šňůry nevyhnutelné, použijte nepoškozenou, schválenou prodlužovací šňůru s minimálním průměrem $2 \times 2,5\text{mm}^2$ a minimálním povoleným výkonem 2500 W. Vždy prodlužovací šňůru rozviňte úplně celou, zabráníte tak přehřívání!
11. Přístroj připojujte vždy pouze k pevné elektrické zásuvce. Nepoužívejte rozvodné/svorkové skříně, prodlužovací příklady apod.
12. Zástrčka může být během používání vlažná, což je však zcela normální. Pokud je zástrčka horká, je pravděpodobně vadná a je třeba ji přestat používat. obraťte se na kvalifikovaného elektrotechnika.

13. Příklad vždy nejprve vypněte hlavním spínačem a poté odstraňte zástrčku ze stěnové zásuvky. Nikdy přístroj nevypínejte vytažením zástrčky ze stěnové zásuvky!
14. Zabraňte vniknutí cizích těles do přístroje skrz vyzařovací/ventilační mřížku či výstupní otvory. Mohlo by totiž dojít k zasažení elektrickým proudem, vzniku požáru nebo vzniku škod.
15. Nikdy nenechávejte zapnutý přístroj bez dozoru. Pokud odcházíte, vždy přístroj nejprve vypněte a odpojte ze zásuvky.
16. Tento přístroj lze kromě manuálního ovládání používat také s ovládací dálkové. Bez ohledu na to, jaký způsob ovládání použijete, vždy musí být dodrženy veškeré bezpečnostní předpisy a pokyny!
17. Pokud přístroj nepoužíváte, vždy odpojte zástrčku ze zásuvky! Odpojování vždy proveďte za tělo zástrčky, nikdy netahejte za kabel!
18. Příklad se během používání zahřívá. Během používání a chvíli po vypnutí se přístroje nedotýkejte: došlo by ke vzniku popálenin!
19. Nikdy přístroj neobsluhujte s mokřými rukama.

Varování, kterým může být zařízení používáno

1. Děti mladší 3 let udržujte v dostatečné vzdálenosti od přístroje, pokud nejsou pod neustálým dohledem.
2. Děti od 3 do 8 let smí přístroj zapínat a vypínat pouze v případě, že je nainstalovaný v běžné pracovní poloze, a v případě, že jsou pod dohledem dospělého nebo byly poučeny o bezpečném použití přístroje a chápou související rizika. Děti od 3 do 8 let nesmí zapojovat napájecí kabel do zásuvky, ovládat přístroj, čistit jej či provádět jakoukoli uživatelskou údržbu.
3. Příklad mohou používat děti od 8 let a osoby se sníženými fyzickými, smyslovými či mentálními schopnostmi nebo osoby s nedostatkem zkušeností a znalostí, avšak pouze pokud jsou pod dohledem nebo jim byly sděleny pokyny týkající bezpečné obsluhy přístroje a pokud chápou související rizika.
4. Dětem bez dozoru je zakázáno přístroj čistit a provádět jakoukoli údržbu.
5. Děti si nesmějí s přístrojem hrát.

Varování týkající se údržby

1. Udržujte přístroj čistý. Prach, nečistoty a/nebo nánosy jsou nejčastějším důvodem přehřátí přístroje. Pravidelně proto veškeré nánosy a nečistoty odstraňujte.

2. Přístroj nejprve vypněte, odpojte ze zásuvky a nechte vychladnout vždy, když chcete:
 - přístroj čistit,
 - provádět uživatelskou údržbu přístroje,
 - na přístroj sáhnout nebo jej přemístit.
3. Pokud si všimnete jakéhokoli poškození přístroje, napájecího kabelu nebo zástrčky, popř. jakékoli poruchy, nezvyklého hluku, zápachu či kouře vycházejícího z přístroje, či pokud došlo k pádu přístroje, přestaňte přístroj používat a nezapínejte jej. Okamžitě vytáhněte zástrčku ze zásuvky. Celý přístroj odnešte zpět dodavateli nebo kvalifikovanému elektrotechnikovi ke kontrole a/nebo opravě. Vždy požadujte originální náhradní díly.
4. Přístroj smí otevírat a/nebo opravovat pouze k tomu oprávněná a kvalifikovaná osoba. Neprovádějte žádné opravy přístroje sami, je to velmi nebezpečné! Opravy provedené neoprávněnými osobami nebo úpravy přístroje vedou k narušení vodotěsnosti a prachotěsnosti přístroje a ruší záruku výrobce a jeho odpovědnost.
5. Pokud je napájecí síťový kabel poškozený, musí jeho výměnu provést výrobce, jeho servisní zástupce nebo osoba s podobnou kvalifikací, aby se zabránilo vzniku nebezpečných situací.

Nedodržení bodů 3, 4, 5, může způsobit škody, požár a/nebo poranění osob. Současně nedodržení těchto bodů ruší záruku a výrobce, dodavatel a/nebo dovozce nepřijímají žádnou odpovědnost za takové následky.

Popis

Ohřívač

1. Ovládací panel
2. Displej
3. Mřížka pro výstup vzduchu
4. Mřížka nasávání vzduchu (zadní strana)
5. Vypínač (zadní strana)
6. Efekt krbu
7. Noha (základna)



Ovládací panel (1)

- A. Tlačítko zapnutí a vypnutí
- B. Tlačítko pro efekt krbu
- C. Tlačítko volby teploty
- D. Tlačítko volby výkonu ohřevu
- E. Tlačítko oscilace/otáčení
- F. Tlačítko časovače (Timer)

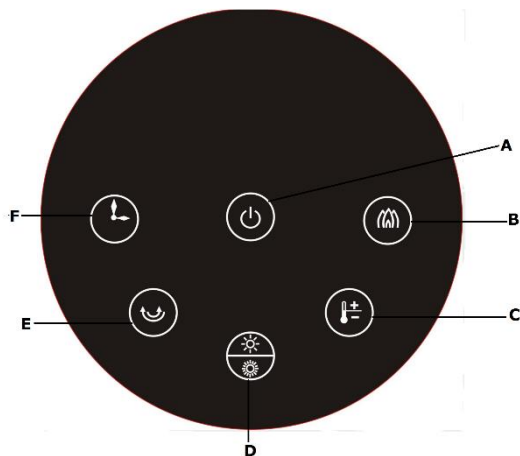

Dálkové ovládání

- A. Tlačítko zapnutí a vypnutí
- B. Tlačítko volby výkonu ohřevu
- C. Tlačítko pro regulaci teploty
- D. Tlačítko pro zvýšení teploty
- E. Tlačítko pro snížení teploty
- F. Tlačítko oscilace/otáčení
- G. Tlačítko časovače (Timer)
- H. Tlačítko pro efekt krbu

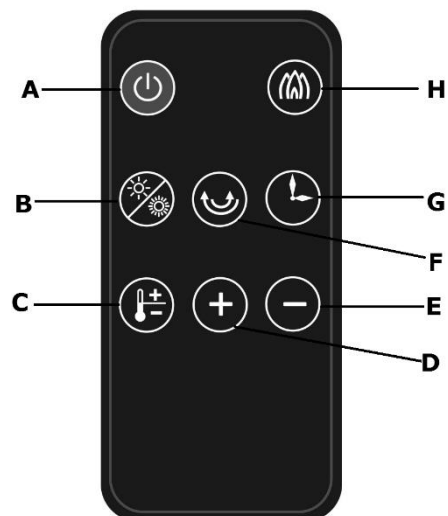

Umístění a připojení

- Odstraňte veškeré obalové materiály a uschovejte je mimo dosah dětí. Po odstranění obalových materiálů zkontrolujte, zda přístroj nevykazuje žádné poškození nebo známky chyby, poruchy či závady. V případě pochybností přístroj nepoužívejte a obraťte se na svého dodavatele, aby přístroj zkontroloval či vyměnil.
- Odstraňte ochrannou fólii z oddílu pro baterii. Výměna baterie je patrná z obrázku.

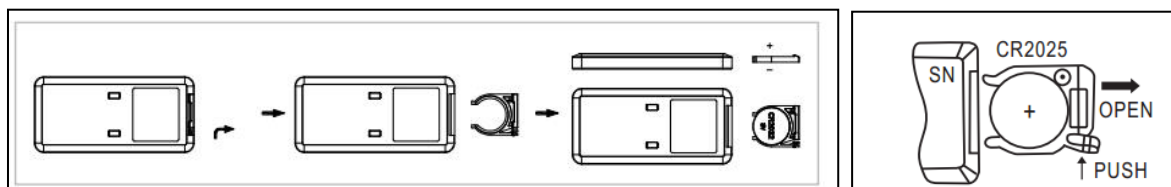

- **Pro umístění přístroje zvolte vhodné místo s přihlédnutím ke všem výše uvedeným varováním v tomto návodu k použití.**











Namontujte samostatně dodanou nohu pod ohřívač tak, jak je popsáno níže:



1		1. Sestavte obě části nohy.
2		1. Otočte ohřívač vzhůru nohama, spodní stranou nahoru (aby nedošlo k poškození přístroje, pracujte na dece nebo něčem podobném). 2. Umístěte elektrický kabel se zástrčkou do kabelové drážky pod nohu přístroje. 3. Nasuňte nohu na ohřívač.
3		1. Nohu pevně připevněte k ohřívači pomocí 4 kusů šroubů ST3x8. 2. Poté, co jste připevnili šrouby, zasuňte napájecí kabel do kabelové drážky pod nohu přístroje. 3. Ohřívač postavte. Upozornění: po připevnění nohy k přístroji zkontrolujte, zda vše pevně drží. Ohřívač se nesmí pohybovat na noze.

Ovládání

- Zkontrolujte, zda je hlavní vypínač v pozici „UIT“ (vypnuto) (0).
- Elektrický kabel zcela rozviňte a vložte zástrčku do vhodné zásuvky 220-240 V. Aby nedošlo k přetížení, zkontrolujte, zda není ke stejné skupině připojeno žádné jiné elektrické zařízení.
- Spusťte ohřívač přepnutím vypínače do pozice I (AAN/zapnuto). Ohřívač je nyní v režimu stand-by. Na displeji se zobrazí okolní teplota.
- Od tohoto okamžiku můžete ohřívač ovládat ručně nebo pomocí dálkového ovládání.
- Pokud jste se po dobu 60 sekund nedotkli žádného tlačítka na ovládacím panelu nebo dálkovém ovladači, displej se mírně ztlumí.

Ovládání na panelu ohřívače (ručně) a pomocí dálkového ovládání

1. Stiskněte tlačítko  a ohřívač se zapne. Ventilátor je uveden do chodu a na displeji se zobrazí okolní teplota.
2. Stiskněte tlačítko  pro změnu výkonu.
 - 1x stisknout (ohřívání na nízký výkon), na displeji se zobrazí  a symbol ventilátoru .
 - 2x stisknout (ohřívání na vysoký výkon), na displeji se zobrazí  a symbol ventilátoru .
 - 3x stisknout (zpět na ventilaci), na displeji se zobrazí symbol ventilátoru .
 - Ohřívač nyní pracuje nepřetržitě na tento výkon.
3. Chcete-li spustit ohřívač tak, aby se řídil termostatem, stiskněte tlačítko  pro nastavení požadované teploty v rozmezí 18-45 °C.
(pro nastavení teploty na dálkovém ovladači stiskněte nejdříve tlačítko  a poté tlačítka + a -.
Upozornění: Po dosažení teploty nastavené na termostatu se topné těleso vypne a ventilátor zůstane zapnutý. Když okolní teplota znovu klesne pod teplotu nastavenou na termostatu, ohřívač obnoví provoz.
4. Ohřívač bude pracovat na vysoký topný výkon, pokud bude okolní teplota o více než 3 °C nižší než nastavená teplota.
5. Ohřívač bude pracovat na nízký topný výkon, pokud bude okolní teplota o 1-3 °C nižší než nastavená teplota.
6. Stiskněte tlačítko  a ohřívač začne oscilovat (otáčet se). Stisknete-li toto tlačítko ještě jednou, otáčení se zastaví.
7. Pro nastavení efektu krby stiskněte tlačítko . Po dalším stisknutí tohoto tlačítka se efekt krby vypne.

8. Stisknutím tlačítka časovače (Timer)  nastavíte počet hodin, po kterém se ohřívač sám vypne: 2x stisknout = 1 hodina, 3x stisknout = 2 hodiny atd., max. však 8 hodin. Na displeji se zobrazí symbol časovače (Timer).
9. Stiskněte tlačítko  a ohřívač zastaví provoz.
10. Po vypnutí zůstane ohřívač po dobu 30 sekund v režimu ochlazování. Na displeji se odpočítávají sekundy.
11. Pro vypnutí ohřívače přepněte hlavní vypínač na 0 (vypnuto) a vytáhněte zástrčku ze zásuvky. Vždy vytáhněte zástrčku ze zásuvky, pokud ohřívač není v provozu!

Bezpečnost

1. Pádová ochrana

Přístroj je vybaven pádovou ochranou, která jej vypne v případě, že dojde k jeho převrhnutí/pádu. Když poté přístroj znovu postavíte, opět se spustí, nejprve jej však vypněte, odpojte ze zásuvky a zkontrolujte, zda nedošlo k jeho poškození. Pokud je přístroj poškozený nebo nefunguje správně, nepoužívejte jej a odneste jej ke kontrole/opravě!

2. Ochrana proti přehřátí

Ochrana proti přehřátí přístroj úplně vypne v případě, že se uvnitř zahřeje na příliš vysokou teplotu. K tomu může dojít v případech, kdy přístroj nemůže teplo dostatečně vyzařovat do prostoru nebo nemůže nasát dostatek čerstvého vzduchu. Příčinou může být (částečné) zakrytí přístroje, zablokování sacích otvorů a výstupních otvorů, umístění příliš blízko např. ke stěně apod. Jakmile přístroj dostatečně zchladne, principiálně začne automaticky pracovat znovu, pokud však neodstraníte příčinu přehřívání, vypnutí se bude pravděpodobně opakovat. Pravidelné přehřívání může vést k nevratnému poškození přístroje. Při přehřátí je nutné přístroj vypnout a odpojit zástrčku ze stěnové zásuvky. Nechte přístroj vychladnout a odstraňte příčinu přehřátí. Pak můžete přístroj znovu začít používat. Pokud problém přetrvává nebo pokud nemůžete najít příčinu přehřívání, okamžitě přístroj vypněte a odpojte ze stěnové zásuvky. obraťte se na servisní středisko a požádejte o opravu.

3. Automatické vypnutí

Přístroj může topit maximálně 9 hodin v kuse. Funkce automatického vypnutí zajišťuje, že se přístroj automaticky vypne. Pokud používáte přístroj spolu s aplikací, lze funkci automatického vypnutí sledovat pomocí viditelného odpočtu minut v aplikaci.

Čistění a údržba

Udržujte kamínka v čistotě. Zaprášení a nečistoty v aparátu jsou často se vyskytující příčinou přehřátí! Takže je pravidelně odstraňujte. Před čistěním nebo

údržbou kamna vypněte, zástrčku vytáhněte ze zásuvky a nechte kamna vychladnout.

- Vnější povrch kamínek pravidelně otírejte suchým nebo dobře vyždímaným vlhkým hadříkem. Nepoužívejte žádná agresivní mýdla, spreje, čisticí nebo abrazivní prostředky, prací prostředky, leštidla nebo jakékoli chemické roztoky!
- Vysavačem opatrně vysajte prach a nečistoty z mřížek a zkontrolujte, jestli jsou otvory pro nasávání vzduchu a jeho vyfukování čisté. Dávejte při čišění pozor, abyste se nedotýkali žádných vnitřních součástí a nepoškodili je!
- Kamna jinak neobsahují žádné součásti, které by si vyžadovaly údržbu.
- Po skončení topné sezony kamna vyčistěte a uložte, pokud možno v originálním balení. Postavte je rovně na nějaké chladné, suché a bezprašné místo.

Likvidace

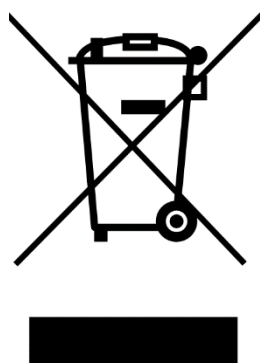

V rámci EU tento symbol označuje, že tento výrobek nesmí být likvidován s běžným domovním odpadem. Vyřazené přístroje obsahují cenné materiály, které mohou a musí být znovu použity, aby se předešlo nepříznivým účinkům na životní prostředí a zdraví v důsledku neregulovaného sběru odpadu. Odevzdávejte proto vyřazené přístroje do určeného sběrného místa nebo se obraťte na dodavatele, kde jste přístroj zakoupili. Ten může zajistit, aby se co nejvíce částí přístroje recyklovalo.

CE-prohlášení

Vis strana 95.

Ďakujeme

Ďakujeme, že ste sa rozhodli pre zariadenie EUROM. Vybrali ste si dobre! Dúfame, že budete spokojný s jeho fungovaním.

Aby ste zariadenie čo najlepšie využili, je dôležité, aby ste si pred použitím pozorne a kompletne prečítali tento návod a porozumeli inštrukciám v ňom uvedeným. Prečítajte si najmä bezpečnostné pokyny: slúžia na ochranu vás a vášho prostredia. Návod uschovajte na bezpečnom mieste pre budúce použitie. Uchovávajte tiež obal: to je najlepšia ochrana pre vaše zariadenie počas skladovania mimo sezóny. A ak zariadenie niekedy predáte, odovzdajte novému majiteľovi aj návod a obal.

Prajeme vám veľa zábavy s Safe-T-Kamin 2000!

Eurom
Kokosstraat 20
8281 JC Genemuiden (NL)
info@eurom.nl
www.eurom.nl

Táto príručka bola zostavená s maximálnou starostlivosťou. Napriek tomu si vyhradzuje právo optimalizovať a technicky upraviť tento návod na obsluhu kedykoľvek. Použité obrázky sa môžu líšiť.

Vysvetlenie symbolu



Zariadenie nezakrývajte!

Technické údaje

Napájanie	220-240V~50-60Hz
Maximálny výkon	2000 W
Nastavenia	Vetrat`-1000-2000 W
Oscilovat`	+
Termostat	+
Diaľkový ovládač	+ (vrátane batérie CR2025)
Rozmery	30 x 30 x 84 cm
Hmotnosť	3,5 kg

Upozornenia elektrický ohrievač

Všeobecné bezpečnostné upozornenie

1. Pred použitím (a príp. montážou) zariadenia si dôkladne a úplne prečítajte tento návod na použitie. Návod na použitie si starostlivo uschovajte pre neskoršie použitie a prípadné posunutie ďalej.
2. Pred použitím skontrolujte nové zariadenia (vrátane kábla a zástrčky), či nie je viditeľne poškodené. Poškodené zariadenie nepoužívajte, ale ho doručte dodávateľovi na výmenu.
3. Nesprávne používanie alebo inštalácia zvyšujú riziko zasiahnutia elektrickým prúdom a/alebo požiaru.

Upozornenia na polohu zariadenia

1. Spotrebič používajte iba keď je namontovaná základňa. Používanie zariadenia bez chodidla je obzvlášť horľavé. Pri montáži / demontáži vždy vytiahnite zástrčku zo zásuvky.
2. Zariadenie nie je vhodné pre montáž na stenu alebo strop.
3. Zariadenie nepoužívajte v priamom okolí vane, sprchy alebo bazéna.
4. Zariadenie je nevhodné na montáž vo vlhkých priestoroch ako sú kúpeľne, práčovne atď. Zariadenie nikdy neinštalujte v blízkosti prívodov vody či vodných nádrží (vodovodný kohútik, vaňa, sprcha, záchod, umývadlo, bazén a pod.) Zabezpečte, aby zariadenie nemohlo spadnúť do vody a aby sa doň nedostala žiadna voda. Ak však zariadenie predsa len spadne do vody, najskôr vytiahnite zástrčku z elektrickej zásuvky! Ak došlo k vniknutiu vody do zariadenia, nepoužívajte ho, ale ho dajte opraviť. Zariadenie, kábel či zástrčku nikdy neponárajte do vody ani inej tekutiny a nikdy sa zariadenia nedotýkajte mokrými rukami.
5. Vzduch okolo zariadenia musí cirkulovať bez prekážok. Zariadenie preto neumiestňujte blízko stien či veľkých predmetov a nie pod policu, skriňu, záclony a pod. Pri umiestnení zariadenia dodržiavajte minimálne voľné vzdialenosti.
Predná strana, minimálna voľná vzdialenosť 100 cm
Zadná strana, minimálna voľná vzdialenosť 50 cm
Bočné strany, minimálna voľná vzdialenosť 100 cm
Vrchná strana, minimálna voľná vzdialenosť 100 cm
6. Zariadenie vždy umiestňujte na pevný, rovný a vodorovný povrch.
7. Podklad, na ktorý umiestňujete zariadenie, musí byť z nehorľavého alebo ťažko horľavého materiálu. Materiál musí byť v každom

prípade odolný voči minimálnej teplote 125°C bez toho, aby sa spálil, roztopil, zdeformoval alebo vznietil. Pravidelne kontrolujte, či stena alebo strop sa neprehrievajú; môže to viesť k nebezpečenstvu!

8. Zariadenie neumiestňujte na jemný povrch, ako je posteľ alebo koberec s dlhým vlasom, čo by mohlo viesť k upchaniu otvorov.
9. Zariadenie neumiestňujte do otvoreného okna, aby naň nepršalo, nedávajte ho na mokré povrchy a predchádzajte vyliatiu tekutiny na zariadenie. Zariadenie neumiestňujte za dvere alebo do priestoru, cez ktorý sa prechádza, aby sa predišlo zakopnutiu.
10. Zariadenie neumiestňujte v blízkosti a pod elektrickou zásuvkou, ani ho na ňu nesmerujte a neumiestňujte ho v blízkosti otvoreného ohňa alebo zdrojov tepla.
11. Zariadenie nepoužívajte v blízkosti alebo nasmerované na nábytok, záclony, papier, oblečenie, posteľnú bielizeň ani iné horľavé predmety. Uvedené materiály udržiavajte v odstupe najmenej 1 meter od zariadenia!
12. Ohrievač nepoužívajte vonku a v priestoroch menších ako 20m³.
13. Zariadenie obsahuje vo vnútri horúce a/alebo žeravé a iskriace časti. Nepoužívajte teda zariadenie v prostredí, v ktorom sa skladujú horľaviny, farby, horľavé kvapaliny a/alebo plyny atď. Zariadenie nepoužívajte v prostredí s nebezpečenstvom požiaru, ako napríklad pri plynových nádržiach, plynových potrubiach či aerosólových nádobkách. Vedie to k nebezpečenstvu výbuchu a požiaru!

Upozornenia týkajúce sa používania

1. Zariadenie nepoužívajte so žiadnymi doplnkami/príslušenstvom, ktoré nie sú odporúčané alebo dodávané výrobcom.
2. Zariadenie používajte výlučne s cieľom, s ktorým bolo vyrobené a spôsobom, ako je uvedené v tejto príručke.
3. **Niektoré časti zariadenia sa veľmi zohrejú a môžu spôsobiť popáleniny. Osobitná pozornosť je potrebná, ak sa v blízkosti zariadenia nachádzajú deti, zraniteľné osoby alebo domáce zvieratá. Nikdy ich nenechávajte pri spustenom zariadení osamote.**
4. Zariadenie nikdy neprikrývajte ani neblokujte, zariadenie sa tým prehrieva a zvyšuje sa nebezpečenstvo požiaru. Na zariadenie nikdy nevešajte ani nekladte predmety ako je oblečenie, deky, podušky,

papier a pod. Vždy je potrebné dodržiavať minimálnu vzdialenosť 1 meter medzi zariadením a horľavými materiálmi.

Otvory na ventiláciu žiadnym spôsobom nesmú byť blokované, aby sa predišlo vzniku požiaru. Zariadenie tiež nikdy nepoužívajte na sušenie oblečenia ani naň nič nedávajte. Zabezpečte, aby sa o zariadenie nič neopieralo!

5. Zariadenie automaticky nezapínajte pomocou budíka, časovača ani iného zariadenia, ktoré by ohrievač automaticky zaplo. Pred použitím je potrebné vždy skontrolovať bezpečnosť podmienok! Zariadenie tiež nikdy nepoužívajte s externým regulátorom napätia ako je tlmič a pod., tiež to vedie k nebezpečenstvu!
6. Toto zariadenie je určené výlučne na bežné použitie v domácnosti. Zariadenie používajte len na ohrievanie v domácnosti.
7. Napájacie napätie a frekvencia, ako sú uvedené na zariadení, musia byť rovnaké ako v používanej elektrickej zásuvke a elektroinštalácia musí byť vybavená prúdovým chráničom s 30 mA. Používaná zásuvka musí byť vždy dobre dosiahnuteľná, aby sa z nej v prípade potreby dala rýchlo vytiahnuť zástrčka.
8. Aby sa predišlo preťaženiu a vypáleniu poistiek, nezapájajte do tej istej elektrickej zásuvky alebo elektrickej skupiny, do ktorej je zapojený ohrievač, žiadne iné zariadenia.
9. Elektrický kábel zo zariadenia úplne odmotajte predtým, ako zapojíte zástrčku do zásuvky a dbajte na to, aby sa kábel nikde nedostal do kontaktu s horúcimi časťami zariadenia alebo aby sa neprehrial iným spôsobom. Nevedzte kábel popod koberec, nezakrývajte ho rohožkami, koberčekmi a pod. Kábel nesmie prekážať v ceste. Dbajte na to, aby sa na kábel nestúpalo a nestál na ňom nábytok. Nevedzte kábel popri ostrých rohoch a po použití ho nestáčajte príliš napevno! Predchádzajte tomu, aby sa kábel dostal do kontaktu s olejom, rozpúšťadlami alebo ostrými predmetmi. Pravidelne kontrolujte, či kábel alebo zástrčka nie sú poškodené. Kábel neohýbajte a netočte ním, ani ho neomotávajte okolo ohrievača; mohla by sa tým poškodiť izolácia!
10. Používanie predlžovacieho kábla sa neodporúča, pretože to môže spôsobiť prehriatie a požiar. Ak je použitie predlžovacieho kábla nevyhnutné, zabezpečte, aby bol nepoškodený, schválený a uzemnený, s minimálnymi priemerom 2 x 2,5 mm² a minimálnym povoleným výkonom 2500 W. Kábel vždy úplne odmotajte, aby sa zabránilo prehriatiu!

11. Zariadenie zapájajte len do pevnej elektrickej zásuvky.
Nepoužívajte žiadny rozbočovač/zásuvkovú lištu a pod.
12. Počas používania môže byť zástrčka na dotyk mierne teplá; to je normálne. Ak je však príliš teplá, potom má elektrická zásuvka pravdepodobne nejaký nedostatok. Skontaktujte svojho elektrikára.
13. Zariadenie vypnite vždy najprv hlavným vypínačom a až potom vytiahnite zástrčku zo zásuvky. Nikdy nevypínajte zariadenie tak, že len vytiahnete zástrčku zo zásuvky!
14. Zabráňte vniknutiu cudzích predmetov do otvorov zariadenia pre ohrievanie/ventiláciu či vyfukovanie. Mohlo by to spôsobiť zasiahnutie elektrickým prúdom, požiar alebo poškodenie.
15. Spustené zariadenie nikdy nenechávajte bez dohľadu, ale ho najprv vypnite a potom vyberte zástrčku zo zásuvky.
16. Zariadenie sa dá okrem manuálneho ovládania ovládať tiež diaľkové ovládanie. Ktorýmkoľvek spôsobom ho zapnete, vždy dbajte na to, aby boli dodržané všetky bezpečnostné predpisy!
17. Keď sa zariadenie nepoužíva, vždy vytiahnite zástrčku z elektrickej zásuvky! Zástrčku potom vždy uchopte rukou; nikdy neťahajte za kábel!
18. Zariadenie sa počas používania veľmi zohreje. Nedotýkajte sa zariadenia počas používania a tesne potom: spôsobuje to popáleniny.
19. Nikdy neprevádzkujte prístroj mokkými rukami

Upozornenia, ktorým môže byť zariadenie použité

1. Deti mladšie ako 3 roky sa nesmú nachádzať v blízkosti zariadenia, pokiaľ nie je zabezpečený neustály dohľad.
2. Deti od 3 do 8 rokov smú zariadenie len zapnúť alebo vypnúť, ak je umiestnené na svojom bežnom mieste a ak sú pod dohľadom, alebo ak dostali inštrukcie o bezpečnom používaní zariadenia a chápu, aké nebezpečenstvá sú s tým spojené.
Deti od 3 do 8 rokov nesmú zapájať zástrčku do elektrickej zásuvky, nastavovať či čistiť zariadenie a nesmú vykonávať žiadnu užívateľskú údržbu.
3. Zariadenie smú používať deti od 8 rokov a osoby so zníženými fyzickými, zmyslovými alebo duševnými schopnosťami či nedostatkom skúseností a vedomostí vtedy, ak sú pod dohľadom a dostali inštrukcie týkajúce sa bezpečného používania zariadenia, pričom chápu, aké nebezpečenstvá sú s tým spojené.

4. Deti nesmú čistiť zariadenie alebo na ňom vykonávať údržbu, ak nie sú pod dohľadom.
5. Deti sa so zariadením nesmú hrať.

Upozornenia týkajúce sa údržby

1. Zariadenie udržiavajte v čistote. Prach, nečistota a/alebo usadenina vo vašom zariadení bývajú často príčinou prehriatia. Dbajte na to, aby sa také znečistenie pravidelne odstraňovalo.
2. Zariadenie vždy vypnite, vytiahnite zástrčku zo zásuvky a nechajte ho vychladnúť predtým, ako:
 - chcete vyčistiť zariadenie.
 - chcete vykonať užívateľskú údržbu zariadenia.
 - sa dotýkate zariadenia alebo ho premiestňujete.
3. Ak zistíte poškodenie zariadenia, elektrického kábla alebo zástrčky, prípadne ak nefunguje správne, vydáva nezvyčajné zvuky, vychádza z neho zápach alebo dym, spadlo alebo vykazuje akúkoľvek inú poruchu, nezapínajte ho. Ihneď vytiahnite zástrčku zo zásuvky. V takom prípade vráťte celé zariadenie dodávateľovi alebo ho odneste k elektrikárovi s osvedčením a nechajte ho skontrolovať a/alebo opraviť. Vždy žiadajte používanie originálnych náhradných dielov.
4. Zariadenie môžu otvárať a/alebo opravovať len oprávnené a kvalifikované osoby. Zariadenie neopravujte sami, môže to byť nebezpečné! Opravy alebo úpravy zariadenia vykonané neoprávnenými osobami narúšajú odolnosť voči prachu a vode a vedú k zániku záruky a zodpovednosti výrobcu.
5. Ak je poškodený elektrický kábel, musí ho vymeniť výrobca, jeho servisný pracovník alebo osoby s porovnateľnou kvalifikáciou, aby sa predišlo nebezpečenstvu.

Odchýlky od bodu 3, 4, 5, môžu spôsobiť poškodenie, požiar a/alebo osobné zranenie. Vedú k zániku záruky a zodpovednosti dodávateľa, dovozcu a/alebo výrobcu za následky.

Popis

Ohrievač

1. Ovládací panel
2. Displej
3. Mriežka na prúdenie vzduchu
4. Mriežky na nasávanie vzduchu (zadná strana)
5. Hlavný vypínač ON/OFF (zadná strana)
6. Elektrický kozub
7. Podstavec



Ovládací panel (1)

- A. Tlačidlo Zapnúť/Vypnúť
- B. Tlačidlo elektrického kozuba
- C. Tlačidlo pre nastavenie teploty
- D. Tlačidlo vykurovania
- E. Tlačidlo oscilácie/otáčania
- F. Tlačidlo časovača

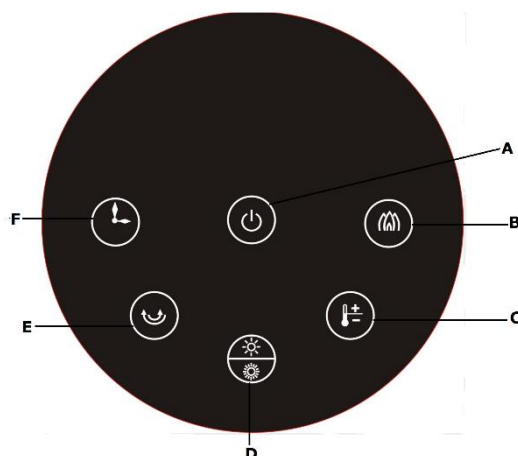

Diaľkový ovládač

- A. Tlačidlo Zapnúť/Vypnúť
- B. Tlačidlo vykurovania
- C. Tlačidlo regulácie teploty
- D. Tlačidlo na zvýšenie teploty
- E. Tlačidlo na zníženie teploty
- F. Tlačidlo oscilácie/vírenia
- G. Tlačidlo časovača
- H. Tlačidlo elektrického kozuba

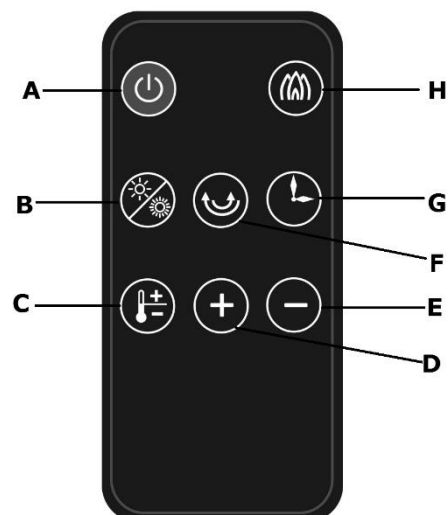

Umiestnenie a zapojenie

- Odstráňte všetok obalový materiál a udržiajte ho mimo dosahu detí. Po odstránení balenia skontrolujte, či zariadenie nie je poškodené alebo nenesie známky, ktoré by poukazovali na chybu/defekt/poruchu. V prípade pochybností zariadenie nepoužívajte, ale obráťte sa na vášho dodávateľa, aby ho skontroloval/vymenil.
- Odstráňte ochrannú fóliu z priehradky na batériu. Pri výmene batérie postupujte podľa obrázka.

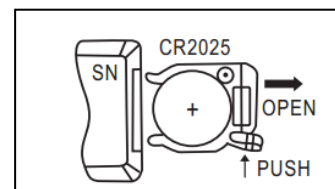
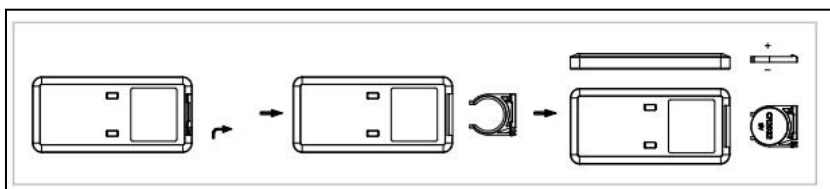

- **Pre zariadenie vyberte vhodné miesto a berte pri tom do úvahy všetky predchádzajúce upozornenia uvedené v tomto návode na použitie.**









Namontujte osobitne dodaný podstavec k ohrievaču podľa nižšie uvedených pokynov:

1		1. Spojte obidve časti podstavca dohromady.
2		1. Ohrievač otočte, spodnou časťou nahor (aby ste predišli poškodeniu, položte ohrievač na deku alebo niečo podobné). 2. Elektrický kábel so zástrčkou vložte do drážky pre kábel na spodnej časti podstavca. 3. Podstavec nasuňte na ohrievač.
3		1. Podstavec pevne primontujte k ohrievaču pomocou 4 skrutiek ST3x8. 2. Po pripevnení skrutiek zaklapnite napájací kábel do drážky pre kábel na spodnej strane podstavca. 3. Ohrievač znovu postavte do vzpriamenej polohy. Upozornenie: skontrolujte všetky spojovacie časti podstavca, či sú poriadne namontované. Ohrievač sa na podstavci nesmie hýbať.



Ovládanie



- Skontrolujte, či je hlavný vypínač vypnutý v polohe „OFF“ (O).
- Elektrický kábel celkom odmotajte a vložte zástrčku do vhodnej zásuvky s napätím 220 - 240 V: Skontrolujte, aby sa predišlo preťaženiu, či v tej istej skupine nie sú zapojené iné zariadenia.
- Spustíte ohrievač zapnutím hlavného vypínača do polohy I (ON). Ohrievač je teraz v pohotovostnom režime stand-by. Na displeji sa ukazuje teplota okolitého prostredia.
- Odteraz je možné ohrievač ovládať manuálne a pomocou diaľkového ovládača.
- Ak sa po dobu 60 sekúnd nedotknete žiadneho tlačidla na ovládacom paneli alebo diaľkovom ovládači, displej stmavne.

Ovládanie pomocou panela na ohrievači (manuálne) a diaľkového ovládača

1. Stlačte tlačidlo , aby sa ohrievač zapol. Spustí sa ventilátor a na displeji sa zobrazí teplota okolitého prostredia.
2. Stlačte tlačidlo , aby ste zmenili výkon.
 - Tlačidlo stlačte 1-krát (nízky výkon vykurovania), na displeji  sa zobrazí a symbol ventilátora .
 - Tlačidlo stlačte 2-krát (vysoký výkon vykurovania), na displeji  sa zobrazí a symbol ventilátora .
 - Tlačidlo stlačte 3-krát (naspäť na ventiláciu), na displeji sa zobrazí symbol ventilátora .
 - Ohrievač bude teraz nepretržite pracovať na tomto výkone.
3. Ak chcete, aby ohrievač pracoval podľa termostatu, stlačte tlačidlo , aby ste nastavili požadovanú teplotu 18 - 45 °C.

(na diaľkovom ovládači stlačte najprv tlačidlo  a potom tlačidlá + a - , aby ste nastavili teplotu.

Pozor! Po dosiahnutí nastavenej teploty termostatu sa výhrevné teleso vypne, ventilátor však ostane ešte zapnutý. Keď teplota okolitého prostredia znovu klesne pod nastavenú teplotu termostatu, ohrievač sa znovu spustí.
4. Ohrievač bude pracovať na vysokom výkone, ak je teplota okolitého prostredia o 3 °C nižšia ako nastavená teplota.
5. Ohrievač bude pracovať na nízkom výkone, ak je teplota okolitého prostredia o 1 - 3 °C nižšia ako nastavená teplota.
6. Stlačte tlačidlo  a ohrievač začne oscilovať (otáčať sa). Stlačte ešte raz a oscilácia (otáčanie) sa zastaví.
7. Stlačte tlačidlo , aby sa zapol elektrický kozub. Opätovným stlačením sa elektrický kozub znova vypne.

8. Stlačením tlačidla časovača  nastavíte počet hodín, po ktorých sa ohrievač sám vypne: Keď stlačíte tlačidlo 2-krát, nastavíte 1 hodinu, 3-krát sú 2 hodiny atď. do max. 8 hodín. Na displeji sa zobrazí symbol časovača.
9. Stlačte tlačidlo , aby sa ohrievač vypol.
10. Po vypnutí sa bude ohrievač ešte 30 sekúnd ochladzovať. Na displeji sa odčítavajú sekundy.
11. Ohrievač vypnete stlačením hlavného vypínača do polohy O (OFF) a vytiahnutím zástrčky zo zásuvky. Keď ohrievač nie je v prevádzke, vždy vytiahnite zástrčku zo zásuvky!

Poistky

1. Poistka proti pádu

Ohrievač je vybavený poistkou proti pádu, ktorá ho vypne, ak by nečakane spadol. Ak ho potom znova postavíte, opäť sa spustí, ale najprv ho vypnite, vytiahnite zástrčku zo zásuvky a skontrolujte, či nie je poškodený. Pri poškodení alebo odlišnom fungovaní zariadenie nepoužívajte, ale dajte ho skontrolovať/opraviť!

2. Poistka proti prehriatiu

Poistka proti prehriatiu vypne ohrievač, ak sa vo vnútri príliš zohreje. Môže k tomu dôjsť vtedy, ak ohrievač nedokáže odvádzať dostatočne teplo alebo nasáva príliš málo čerstvého vzduchu. Ďalším dôvodom prehrievania môže byť tiež (čiastočné) prikrytie ohrievača, upchatie ventilačnej mriežky, umiestnenie príliš blízko steny a pod. Keď zariadenie dostatočne vychladlo, malo by sa v zásade automaticky znovu spustiť, ale ak neodstránite príčinu prehriatia, bude sa vypnutie pravdepodobne opakovať. Pravidelné prehrievanie môže viesť k nenapraviteľným škodám. V prípade prehriatia musíte ohrievač vypnúť a vytiahnuť zástrčku zo zásuvky. Doprajte ohrievaču čas na vychladnutie, odstráňte príčinu prehriatia a ohrievač znovu uveďte do prevádzky. Ak problém pretrváva alebo ste nezistili žiadnu príčinu prehrievania, ohrievač okamžite vypnite a vytiahnite zástrčku zo zásuvky. Pre opravu kontaktujte servisné centrum.

3. Automatická poistka

Ohrievač môže bez prestávky ohrievať najviac 9 hodín. Automatická poistka zabezpečí, aby sa ohrievač automaticky vypol.

Pri obsluhu ohrievača pomocou aplikácie musí byť táto automatická poistka viditeľná prostredníctvom odpočítavania minút v aplikácii.

Čistenie a údržba

Ohrievač udržiavajte čistý. Nahromadenie prachu a nečistôt v zariadení je častou príčinou prehrievania! Prach a nečistoty preto pravidelne odstraňujte- Pred čistením alebo údržbou ohrievač vypnite, vytiahnite zástrčku z elektrickej zásuvky a nechajte zariadenie vychladnúť.

- Kryt ohrievača pravidelne utierajte suchou alebo dobre vyžmýkanou vlhkou handrou. Nepoužívajte agresívne mydlá, spreje, čistiace alebo abrazívne prostriedky, vosk, leštidlá alebo akékoľvek chemické roztoky.
- Vysávačom opatrne povysávajte prach a nečistoty z mriežok a skontrolujte, či sú otvory nasávania aj vyfukovania vzduchu čisté. Dbajte na to, aby ste sa počas čistenia nedotýkali, resp. nepoškodili vnútorné súčasti zariadenia.
- Ohrievač ďalej neobsahuje žiadne súčasti, ktoré by vyžadovali údržbu.
- Po sezóne zariadenie očistite a uložte ho pokiaľ možno do pôvodného obalu. Zariadenie skladujte vo vzpriamenej polohe na chladnom, suchom a bezprašnom mieste.

Likvidácia



V rámci EÚ daný symbol znamená, že tento výrobok sa nesmie likvidovať s bežným komunálnym odpadom. Použité zariadenia obsahujú cenné materiály, vhodné na opätovné využitie. Je potrebné ich recyklovať, aby sa zabránilo poškodeniu životného prostredia a zdravia v dôsledku neregulovanej likvidácie odpadu. Použité zariadenie preto odneste na zberné miesto, ktoré je na to určené, alebo kontaktujte pôvodného dodávateľa, u ktorého ste zariadenie kúpili. Môže zabezpečiť, aby sa mohlo čo najviac súčiastok zariadenia recyklovať.

CE stanovisko

Pozri stránku 95.

Mulțumim

Vă mulțumim pentru că ați ales un dispozitiv EUROM. Ați făcut o alegere bună! Sperăm că va funcționa spre deplina dvs. satisfacție.

Pentru a profita la maxim de dispozitiv, înainte de a-l utiliza asigurați-vă că parcurgeți cu atenție și înțelegeți aceste instrucțiuni. Acordați atenție specială instrucțiunilor de siguranță; acestea sunt destinate a vă proteja pe dvs. personal și mediul în care trăiți!

Păstrați instrucțiunile pentru a le putea reciti la nevoie. Păstrați de asemenea ambalajul: aceasta este cea mai bună protecție a dispozitivului în timpul stocării în afara sezonului. Dacă dați și altcuiva aparatul, nu uitați să-i dați și instrucțiunile și ambalajul.

Vă dorim multă distracție cu Safe-T-Kamin 2000!

Eurom
Kokosstraat 20
8281 JC Genemuiden
info@eurom.nl
www.eurom.nl

Acest manual a fost compilat cu maximă atenție. Cu toate acestea, ne rezervăm dreptul de a optimiza și de a modifica din punct de vedere tehnic aceste instrucțiuni de utilizare în orice moment. Imaginile folosite pot diferi.

Explicația simbolică



Nu acoperiți dispozitivul!

Date tehnice

Tensiune de alimentare	220-240V~50-60Hz
Capacitate maximă	2000 W
Opțiuni de configurare	Aerisi – 1000 – 2000 W
Oscilant	+
Termostat	+
Telecomandă	+ (inclusive bateria CR2025)
Dimensiuni	30 x 30 x 84 cm
Greutate	3,5 kg

Avertismente radiatoare electrice

Avertismente de siguranță – generalități

1. Înainte de utilizarea aparatului (și instalarea lui, dacă este cazul), citiți integral și cu atenție aceste instrucțiuni de utilizare. Păstrați instrucțiunile de utilizare pentru a le putea parcurge din nou în viitor și pentru a le da noului utilizator, dacă va fi cazul.
2. Înainte de a utiliza noul dvs. aparat (incl. cablul și ștecherul), verificați dacă acesta prezintă deteriorări vizibile. Nu puneți în funcțiune un aparat defect, restituiți-l furnizorului spre înlocuire.
3. În caz de utilizare sau instalare incorectă, există pericol de electrocutare și/sau incendiu.

Alerte privind poziția dispozitivului

1. Folosiți aparatul numai atunci când baza este montată. Folosirea aparatului fără picior este în special inflamabilă. Scoateți întotdeauna mufa din priză atunci când asamblați / demontați.
2. Acest aparat nu este destinat instalării pe perete sau plafon.
3. Nu folosiți aparatul în vecinătatea directă a unei căzi de baie, duș sau piscine.
4. Acest aparat nu este adecvat utilizării în spații umede precum săli de baie, spălătorii, etc. Nu amplasați niciodată aparatul în apropierea robinetilor sau rezervoarelor de apă (robinet, baie, duș, toaletă, chiuvetă, piscină, ș.a.). Asigurați-vă că aparatul nu poate cădea niciodată în apă și că nu intră niciun pic de apă în aparat. Dacă aparatul totuși cade în apă, scoateți în primul rând ștecherul din priză! Nu mai folosiți un aparat în care a intrat apă ci dați-l la reparat. Nu scufundați aparatul, cablul sau ștecherul în apă sau alte lichide și nu atingeți niciodată aparatul cu mâinile ude.
5. Aerul din jurul aparatului trebuie să poată circula liber. Nu așezați așadar aparatul prea aproape pereți sau de obiecte mari sau sub un blat, dulap, perdele, ș.a. La amplasarea aparatului, luați în considerare cel puțin distanțele minime:
Partea din față, distanța liberă minimă 100 cm
Partea din spate, distanța liberă minimă 50 cm
Părțile laterale, distanța liberă minimă 100 cm
Partea de deasupra, distanța liberă minimă 100 cm.
6. Așezați aparatul întotdeauna pe o suprafață robustă, perfect la orizontală.

7. Baza pe care se așează aparatul trebuie să fie din material ignifug sau greu inflamabil. Trebuie să reziste în orice caz la o temperatură de minim 125°C, fără a se aprinde, topi, deforma sau afuma. Verificați cu regularitate dacă baza nu se supraîncălzește; acest lucru poate fi periculos!
8. Nu așezați aparatul pe suprafețe moi precum un pat sau covor cu păr lung, care pot acoperi deschiderile aparatului.
9. Nu amplasați aparatul în dreptul unei ferestre deschise, pentru că poate începe să plouă. Nu îl așezați pe suprafețe ude și evitați să se prelingă apă în el.
Nu așezați aparatul în spatele unei uși sau pe o rută de acces, pentru a evita răsturnarea accidentală a acestuia.
10. Nu așezați aparatul în apropierea, dedesubtul sau orientat înspre prize și așezați-l departe de flacără deschisă sau surse de căldură.
11. Nu folosiți aparatul în apropierea sau orientat spre mobilier, animale de companie, perdele, hârtie, îmbrăcăminte, lenjerie de pat sau alte obiecte inflamabile. Țineți-le la o distanță de cel puțin 1 metru de aparat!
12. Nu folosiți aparatul în exterior sau în spații mai mici de 20m³.
13. La interior, aparatul este prevăzut cu componente fierbinți și/sau care iradiază și produc scântei. Nu-l folosiți așadar în medii în care se păstrează combustibili, vopsea, lichide inflamabile și/sau gaze, etc. Nu folosiți aparatul în medii cu pericol de incendiu precum butelii de gaz, conducte de caz sau aparate de aerosoli. Poate apărea pericolul de explozie și incendiu!

Avertismente pentru utilizare

1. Nu folosiți la radiator adăugiri/accesorii nerecomandate sau nelivrate de producător.
2. Folosiți aparatul exclusiv în scopul în care a fost conceput și în modalitatea descrisă în prezentul manual de instrucțiuni.
- 3. Anumite componente ale acestui aparat se înfierbântă foarte tare și pot cauza arsuri. Este nevoie de atenție specială dacă în preajma aparatului se află copii, persoane vulnerabile sau animale de companie.**
Nu îi lăsați niciodată singuri cu aparatul în funcțiune.
4. Nu acoperiți și nu blocați niciodată aparatul; astfel, el se supraîncălzește și există pericol de incendiu. Nu întindeți și nu așezați niciodată pe aparat obiecte precum îmbrăcăminte, pături, perne, hârtie, etc. Respectați întotdeauna distanța minimă de 1

- metru între aparat și materialele inflamabile. Deschiderile de ventilație nu au voie să fie blocate în niciun fel, pentru a preveni incendiile. Nu folosiți niciodată aparatul pentru uscarea hainelor sau pentru a așeza ceva pe el. Nu sprijiniți niciodată nimic de aparat!
5. Nu puneți niciodată în funcțiune aparatul în mod automat, de exemplu cu un dispozitiv de programare, un temporizator sau alte dotări care cuplează automat aparatul. Înainte de utilizare, trebuie să verificați dacă poate funcționa în condiții de siguranță!
Nu folosiți aparatul cu reglaj extern de tensiune precum un dimmer sau alte astfel de dispozitive; și acesta poate fi riscant!
 6. Acest aparat este destinat exclusiv folosirii uzuale în gospodărie. Folosit aparatul doar pentru încălzire (suplimentară) în casă.
 7. Curentul de alimentare și frecvența specificate pe aparat trebuie să corespundă cu cele ale prizei care urmează să fie folosită și instalația electrică trebuie să fie prevăzută cu întreruptor automat de curent diferențial rezidual de 30 mA. Trebuie să existe în orice moment acces la priza pe care o folosiți, pentru ca în situații de urgență să puteți scoate rapid ștecherul din priză.
 8. Pentru a evita suprasolicitarea instalației și arderea siguranțelor, nu conectați nicio altă aparatură la aceeași priză sau la același grup electric ca și cel la care este conectat aparatul.
 9. Desfășurați cablul electric al aparatului complet înainte de a introduce ștecherul în priză și asigurați-vă că nu ajunge nicăieri în contact cu părțile fierbinți ale aparatului și că nu se poate înfierbânta în niciun alt mod. Nu treceți cablul electric pe sub covor, nu-l acoperiți cu preșuri, rogojini sau altele și țineți cablul departe de ruta pietonală. Asigurați-vă că nu se trece pe deasupra lui și că nu se așează mobilier pe cablu. Nu treceți cablul electric peste colțuri ascuțite și, după utilizare, nu îl înfășurați prea strâns! Evitați contactul cablului electric cu ulei, solvenți și obiecte ascuțite. Verificați cablul electric și ștecherul cu regularitate, pentru a vedea dacă prezintă deteriorări. Nu răsușiți sau pliați cablul și nu-l înfășurați în jurul aparatului; acest lucru poate distruge izolația!
 10. Nu recomandăm folosirea prelungitoarelor, deoarece aceasta duce la supra-încălzire și aprindere. Dacă folosirea unui prelungitor este inevitabilă, asigurați-vă că folosiți un prelungitor nedeteriorat, omologat, cu o secțiune minimă de 2x2,5 mm² și o putere minim

admisă de 2500 Watt. Desfaceți întotdeauna întreg cablul prelungitorului de pe rolă, pentru a preveni supraîncălzirea

11. Aparatul trebuie conectat doar la o priză cu împământare. Nu folosiți o cutie de distribuție / priză de masă, ș.a.
12. Pe durata utilizării, ștecherul se poate încălzi ușor; acest lucru este normal. Dacă se înfierbântă foarte tare, probabil problema este la priză. Luați în acest caz legătura cu electricianul dvs.
13. Opriți întotdeauna aparatul mai întâi și după aceea scoateți ștecherul din priză. Nu opriți niciodată aparatul scoțând ștecherul din priză!
14. Evitați pătrunderea de corpuri străine prin deschiderile radiatorului/ventilației sau de evacuare a aerului. Aceasta poate duce la electrocutare, incendii sau poate defecta aparatul.
15. Nu lăsați niciodată aparatul nesupravegheat când plecați, ci opriți aparatul și scoateți ștecherul din priză.
16. Acest aparat, pe lângă comanda manuală, poate fi acționat și cu o telecomandă. Indiferent de modul în care îl puneți în funcțiune, asigurați-vă în orice moment că s-au respectat instrucțiunile de siguranță!
17. Dacă nu folosiți aparatul, scoateți întotdeauna ștecherul din priză! Pentru a scoate ștecherul din priză, prindeți de ștecher, nu trageți niciodată de cablul electric!
18. Acest aparat se înfierbântă pe durata utilizării. Nu atingeți aparatul în timpul sau imediat după folosire: vă veți arde.
19. Nu operați niciodată aparatul cu mâinile ude.

Avertismente de la care poate fi utilizat dispozitivul

1. Copiii cu vârste de sub 3 ani trebuie ținuti departe de aparat dacă nu-i puteți supraveghea continuu.
2. Copiii cu vârste între 3 și 8 ani au voie să pornească sau oprească aparatul doar atunci când acesta este amplasat sau instalat în locul normal și atunci când sunt supravegheați sau au primit instrucțiuni legate de modul de utilizare în siguranță a aparatului și înțeleg pericolele la care se expun.
Copiii cu vârste între 3 și 8 ani nu au voie să introducă ștecherul în priză, să regleze sau curețe aparatul sau să efectueze lucrări de întreținere la acesta.
3. Copiii peste 8 ani și persoanele cu dizabilități fizice sau psihice sau care nu au experiență și cunoștințe legate de acesta au voie să folosească aparatul doar sub supraveghere și după ce au primit

instrucțiuni legate de modul de utilizare în siguranță a aparatului și înțeleg pericolele la care se expun.

4. Copiii nu au voie să curețe și să întrețină aparatul nesupravegheați.
5. Copii, interdicție de a se juca cu aparatul.

Avertismente întreținere

1. Păstrați întotdeauna aparatul curat. Praful, murdăria și/sau depunerile din aparatul dvs. sunt cel mai frecvent motiv de supraîncălzire. Asigurați-vă că sunt îndepărtate cu regularitate.
2. Opriți întotdeauna aparatul, scoateți ștecherul din priză și lăsați aparatul să se răcească atunci când:
 - doriți să curățați aparatul.
 - doriți să întrețineți aparatul.
 - atingeți sau mutați aparatul.
3. Nu puneți aparatul în funcțiune dacă observați deteriorări ale aparatului, cablului electric sau ștecherului sau când aparatul funcționează defectuos, scoate sunete neobișnuite, miroase sau vedeți fum, a căzut pe jos sau prezintă alte tipuri de defecțiuni. Scoateți imediat ștecherul din priză. Returnați întregul aparat furnizorului sau dați-l unui electrician autorizat la verificat și/sau reparat. Cereți întotdeauna piese originale.
4. Aparatul poate fi deschis și/sau reparat exclusiv de către personal autorizat și calificat în acest scop. Nu încercați să-l reparați singur, poate fi periculos! Reparațiile executate de persoane neautorizate sau modificările aduse aparatului afectează etanșeitatea la praf și apă a aparatului și duc la anularea garanției și răspunderii fabricantului.
5. În cazul în care cablul electric este stricat, acesta trebuie schimbat de către producător, de angajatul de service al acestuia sau de către personal calificat, pentru a preveni pericolele.

Nerespectarea instrucțiunilor de la punctele 3, 4, 5 poate cauza defectarea aparatului, aprinderea și/sau vătămări corporale. Acestea duc la anularea garanției și furnizorul, importatorul și/sau producătorul nu își vor asuma nicio răspundere pentru urmări.

Descriere

Radiator

1. Panou de comandă
2. Afişaj
3. Grilă evacuare aer
4. Grilă admisie (spate)
5. Comutator pornire/oprire (spate)
6. Şemineu ambianţă
7. Bază



Panou comandă (1)

- A. Buton pornire/oprire
- B. Buton şemineu ambianţă
- C. Buton temperatură
- D. Buton intensitate căldură
- E. Buton oscilaţie/pivotare
- F. Buton cronometru

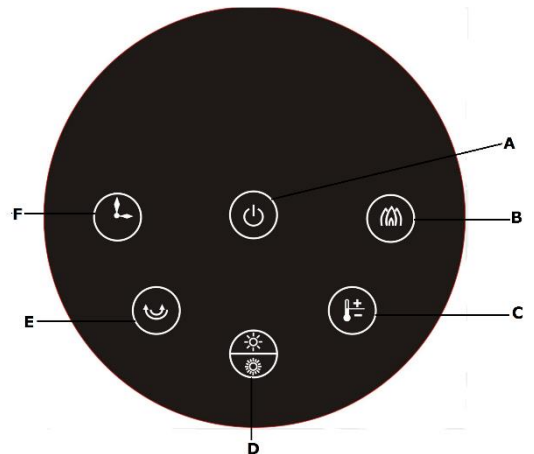

Telecomandă

- A. Buton pornire/oprire
- B. Buton intensitate căldură
- C. Buton control temperatură
- D. Buton creştere temperatură
- E. Buton reducere temperatură
- F. Buton oscilaţie/pivotare
- G. Buton cronometru
- H. Buton şemineu ambianţă

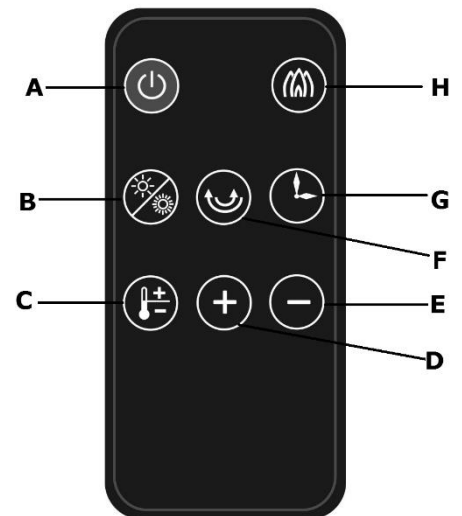

Poziționare și conectare

- Îndepărtați toate materialele de ambalare și nu le lăsați la îndemâna copiilor. După îndepărtarea ambalajelor verificați dacă aparatul nu este cumva deteriorat sau nu prezintă semne de eroare/defecțiune/disfuncționalitate. Dacă aveți dubii nu folosiți aparatul și contactați furnizorul pentru verificare/inspecție.
- Îndepărtați folia protectoare de pe suportul bateriilor. Pentru înlocuirea bateriilor consultați imaginea.

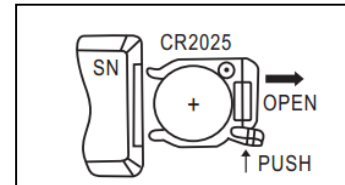
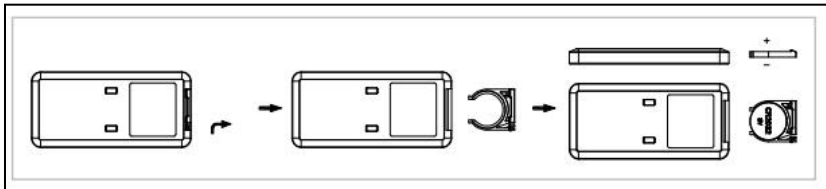

- **Alegeți o poziție adecvată pentru dispozitiv, luând în considerare toate avertismentele menționate anterior, specificate în aceste instrucțiuni de utilizare.**









Atașați baza furnizată separat pe partea inferioară a radiatorului, după cum urmează:



1		1. Asamblați cele două secțiuni ale bazei.
2		1. Răsturnați radiatorul astfel încât partea inferioară să fie orientată în sus (pentru prevenirea deteriorării puneți-l pe o pătură sau ceva similar). 2. Luați cablul de alimentare și introduceți-l în locașul de sub bază. 3. Glisați baza pe radiator.
3		1. Fixați baza ferm pe radiator folosind șuruburi 4 ST3x8. 2. După strângerea șuruburilor împingeți cablul în locașul de sub bază. 3. Readuceți radiatorul în poziție verticală. Atentie: după atașarea bazei verificați dacă totul este strâns ferm. Radiatorul nu trebuie să se miște pe bază.



Funcționare

- Verificați dacă comutatorul de pornire/oprire este în poziția "OPRIRE" (O).
- Desfășurați complet cablul de alimentare și introduceți-l într-o priză adecvată de 220-240 V. Pentru evitarea suprasarcinii niciun alt echipament nu trebuie conectat pe același grup.
- Porniți radiatorul prin rotirea comutatorului de pornire/oprire în poziția I (PORNIRE). Afișajul prezintă temperatura ambiantă.
- Din acest moment radiatorul poate fi acționat manual sau cu telecomanda.
- Dacă nu ați atins un buton de pe panoul de comandă timp de 60 de secunde, afișajul va fi mai puțin strălucitor.

Operarea folosind panoul de pe radiator (manual) sau telecomanda

1. Apăsați butonul  pentru a porni radiatorul. Ventilatorul va începe să funcționeze iar pe afișaj va apărea temperatura ambiantă.
2. Pentru a schimba setarea intensității căldurii apăsați butonul :
 - Prin apăsarea pe afișaj x1 (intensitate încălzire redusă) apare  și simbolul ventilatorului .
 - Prin apăsarea pe afișaj x2 (intensitate încălzire ridicată) apare  și simbolul ventilatorului .
 - Prin apăsarea pe afișaj x3 (se revine la ventilație) apare simbolul ventilatorului .
 - Radiatorul va continua acum să funcționeze constant la setarea actuală a intensității.
3. Pentru a utiliza radiatorul pe termostat apăsați butonul  pentru a seta temperatura între 18 - 45 °C.

(Pe telecomandă, pentru setarea temperaturii apăsați mai întâi , apoi butoanele + și - .
Atenție: după atingerea temperaturii termostatate, elementul de încălzire este deconectat, iar ventilatorul rămâne activ. Atunci când temperatura ambiantă scade sub valoarea termostatată, radiatorul reia funcționarea.
4. Radiatorul va acționa la o intensitate ridicată a căldurii atunci când temperatura ambiantă este cu 3 °C sub valoarea setată.
5. Radiatorul va acționa la o intensitate redusă a căldurii atunci când temperatura ambiantă este cu peste 1 - 3 °C mai redusă decât temperatura setată.
6. Apăsați butonul  iar radiatorul va oscila (pivota). Pentru a opri oscilația (pivotarea) reapăsați butonul.
7. Pentru a opri focul ambiant apăsați butonul ; pentru a-l porni reapăsați butonul.

8. Pentru a seta numărul de ore după care radiatorul se va opri apăsați butonul ; apăsați x2 pentru 1 oră, x3 pentru 2 ore, etc. până la maximum 8 ore. Pe afișaj apare simbolul cronometrului.
9. Pentru a opri radiatorul apăsați butonul .
10. Radiatorul va continua să funcționeze timp de 30 de secunde după oprire. Pe afișaj secunde sunt afișate în numărătoare inversă.
11. Pentru a opri radiatorul apăsați comutatorul principal în poziția O (oprit) înainte de a scoate ștecherul din priză. Scoateți întotdeauna ștecherul din priză dacă radiatorul nu este utilizat!

Siguranțe

1. Protecție împotriva căderii

Aparatul este prevăzut cu siguranță anti-răsturnare, care decuplează aparatul dacă se răstoarnă accidental. Dacă îl puneți la loc în picioare după ce a căzut, el își reia funcționarea. Este de preferat să îl opriți, să scoateți ștecherul din priză și să îl verificați dacă nu prezintă deteriorări. Dacă prezintă deteriorări sau funcționează defectuos, nu folosiți aparatul ci dați-l la verificat/reparat!

2. Siguranță împotriva supraîncălzirii

Siguranța împotriva supraîncălzirii decuplează radiatorul atunci când se supraîncălzește la interior. Se poate întâmpla acest lucru când radiatorul nu poate evacua suficient căldura sau în caz de admisie insuficientă de aer rece. Dacă aparatul s-a răcit suficient, el își va relua automat, în principiu, funcționarea, dar dacă nu îndepărtați cauza, probabil va continua să decupleze. Dacă aparatul s-a răcit suficient, el își va relua automat, în principiu, funcționarea, dar dacă nu îndepărtați cauza, probabil va continua să decupleze. Supraîncălzirea regulată poate duce la daune iremediabile. În caz de supraîncălzire, trebuie să opriți radiatorul și să scoateți ștecherul din priză. Lăsați-i radiatorului timp să se răcească, îndepărtați cauza supraîncălzirii și puneți din nou în funcțiune. Dacă problema persistă sau dacă nu găsiți cauza supraîncălzirii, opriți imediat radiatorul și scoateți ștecherul din priză. Luați legătura cu un centru de service pentru reparații.

3. Autostop

Radiatorul poate încălzi maxim 9 neîntrerupt. Acest autostop se asigură că radiatorul se oprește automat.

Când operați radiatorul cu APP-ul, acest autostop devine vizibil prin numărătoare inversă a minutelor în APP.

Curățare și întreținere

Mențineți aparatul în perfectă stare de curățenie. Depunerile de praf și de murdărie din interiorul aparatului sunt cauza frecventă a supraîncălzirii! Din acest motiv,

trebuie să le îndepărtați în mod regulat. Înainte de orice operațiune de curățire sau întreținere, opriți aeroterma, scoateți ștecherul din priză și lăsați-o să se răcească.

- Ștergeți regulat exteriorul aerotermei cu o cârpă uscată sau bine stoarsă. Nu folosiți un săpun puternic, spray-uri, detergent sau substanțe abrazive, ceară, lac sau soluții chimice!
- Folosind aspiratorul, îndepărtați cu grijă praful sau orice fel de murdărie de pe grătare și asigurați-vă că deschiderea de suflare și de aspirare a aerului sunt curate. În timpul curățării, fiți atenți să nu atingeți sau să deteriorați componentele interne!
- Aeroterma nu conține piese care impun operațiuni de întreținere.
- La sfârșitul sezonului, depozitați aeroterma, dacă este posibil în ambalajul original. Păstrați-o în poziție verticală, într-un loc răcoros, uscat și ferit de praf.

Eliminare



În UE această pictogramă indică faptul că acest produs nu poate fi eliminat împreună cu deșeurile menajere. Echipamentele vechi conțin materiale valoroase care pot fi reciclate. Aceste materiale trebuie făcute disponibile pentru reutilizare în vederea prevenirii efectelor negative asupra sănătății și mediului înconjurător datorită colectării nereglementate a deșeurilor. Ca urmare, vă rugăm să duceți echipamentele vechi la punctele de colectate desemnate, sau contactați furnizorul original, care poate asigura reciclarea cât mai multor componente posibil.

Declarație CE

Vezi pagina 95.

CE-declaration

Eurom
Kokosstraat 20
8281 JC Genemuiden
The Netherlands

declares the following device in sole responsibility:

Product: ceramic heater
Brand name: EUROM
Model: Safe-T-Kamin 2000
Item number: 341911 & 341928 (Swiss plug)

Low Voltage Directive:	LVD 2014/35/EU
Electromagnetic compatibility Directive:	EMC 2014/30/EU
Restriction of Hazardous Substances RoHS Directive:	2011/65/EU&(EU)2015/863
Framework Directive Ecodesign requirements:	ERP 2009/125/EC
Regulation Ecodesign requirements for Individual room heaters:	(EU) 2015/1188
Regulation Ecodesign requirements Electricity Consumption in standby and off state:	1275/2008/EC

Applied harmonized standards:

EN 60335-2-30:2009+A11:2012
EN 60335-1:2012+A11:2014+AC:2014+A13:2017+A1:2019+A2 :2019+A14:2019
EN 62233:2008
EN 55014-1:2017
EN 55014-2:2015
EN 61000-3-3:2013
EN 61000-3-2:2014

Genemuiden, 10-06-2020
W.J. Bakker, alg. Dir.



Eurom

Kokosstraat 20
8281 JC Genemuiden
The Netherlands
info@eurom.nl
www.eurom.nl

100620