

Gebruiksaanwijzing (NE)	(blz. 2)
Bedienungsanleitung (DE)	(Seite 7)
Instruction manual (EN)	(page 12)
Livret d'instructions (FR)	(page 17)
Bruksanvisning (SV)	(sidan 22)
Brugsanvisning (DA)	(side 27)
Ohjekirjanen (FI)	(sivu 32)
Manuale d'uso (IT)	(pagina 37)
Libro de instrucciones (ES)	(pagina 42)
Manual de instruções (PT)	(página 47)
Návod k použití (CZ)	(strana 52)
Návod na použitie (SK)	(strana 57)
Instrucțiuni de utilizare (RO)	(pagina 62)

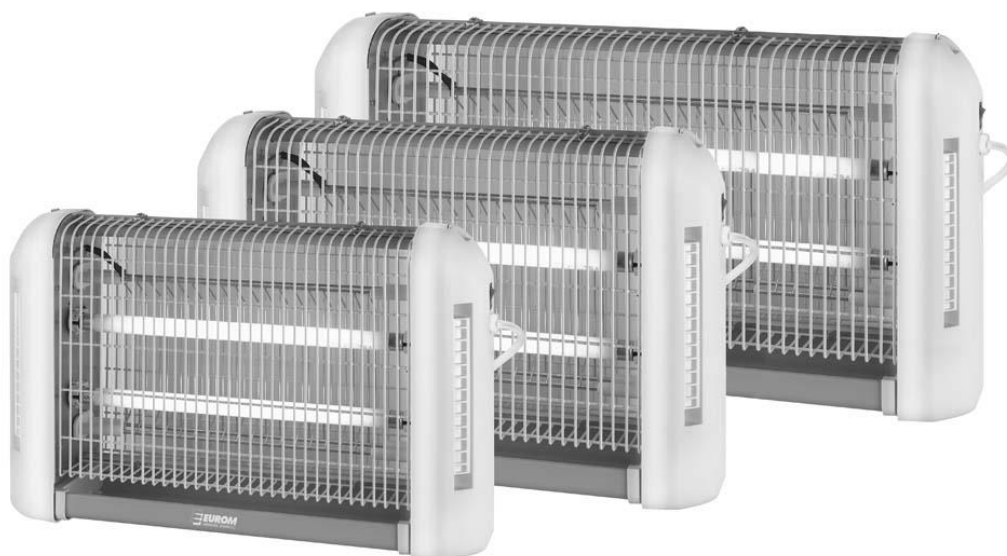

Fly Away Allround

16/30/40

Art.nr. 211245 / 211252 / 211269

EUROM[®]
POWERFUL PRODUCTS SINCE 1974



Dank

Hartelijk dank dat u voor een EUROM apparaat hebt gekozen. U hebt daarmee een goede keus gemaakt! Wij hopen dat hij tot uw volle tevredenheid zal functioneren. Om het beste uit uw apparaat te halen is het belangrijk dat u deze gebruiksaanwijzing vóór gebruik aandachtig en in zijn geheel doorleest en ook begrijpt. Schenk daarbij speciaal aandacht aan de veiligheidsvoorschriften; die worden vermeld ter bescherming van u en uw omgeving!

Bewaar de gebruiksaanwijzing vervolgens om het in de toekomst nog eens te kunnen raadplegen. Bewaar ook de verpakking: dat is de beste bescherming voor uw insectendoder tijdens de opslag buiten het seizoen. En mocht u het apparaat ooit aan iemand anders overdragen, lever er dan de gebruiksaanwijzing de verpakking bij.

Wij wensen u veel plezier met de Fly Away Allround!

Eurom
Kokosstraat 20
8281 JC Genemuiden (NL)
info@eurom.nl
www.eurom.nl

Deze handleiding is met de grootste zorg samengesteld. Niettemin behouden wij ons het recht voor deze handleiding op elk moment te optimaliseren en technisch aan te passen.

Symboolverklaring

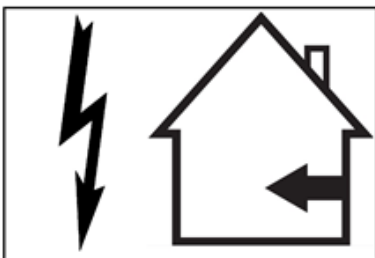

Pas op! Hoogspanning!

Uitsluitend voor gebruik binnenshuis!

Technische gegevens

Type	16	30	40
Aansluitspanning	220-240V~50Hz	220-240V~50Hz	220-240V~50Hz
Lampen	2 x 8 W	2 x 15 W	2 x 18 W
Stroomverbruik	23 W	39 W	43 W
Max. ruimte	100 m ²	150 m ²	200 m ²
Roosterspanning	2200 V	2200 V	2200 V
Afmetingen (cm)	42,5 x 9 x 26,5	57,4 x 9 x 26,5	72,5 x 9 x 26,5
Gewicht	1,6 kg	2,2 kg	2,7 kg

Veiligheidswaarschuwingen

1. Het apparaat is bedoeld voor gebruik binnenshuis.
2. Het apparaat is niet geschikt voor gebruik in schuren, stallen en soortgelijke locaties waar de lucht vochtig en zuur is. Dat kan de materialen aantasten.
3. Sluit het apparaat uitsluitend aan op een passend **geaard** stopcontact dat 220-240V~50Hz afgeeft.
4. Gebruik het apparaat niet in ruimtes waar zich explosieve of brandbare gassen, dampen of vloeistoffen of vergelijkbare materialen bevinden, dus b.v. niet in garages. Gebruik het apparaat ook niet op plaatsen met kans op stof explosie. De insectendoder kan een vonk voortbrengen die deze stoffen doet ontbranden!
5. Gebruik het apparaat niet in 'natte' ruimtes als zwembaden, waslokalen, badkamers, boven afvoeren enz. Dompel het apparaat nooit in water of een andere vloeistof!
6. Plaats het apparaat niet in een open raam i.v.m. regen, niet op natte oppervlakken en voorkom dat er vocht op wordt gemorst
7. Breng geen wijzigingen in het apparaat aan; dat levert gevaar op en doet de aansprakelijkheid van de fabrikant vervallen.
8. Zorg ervoor **nooit** het hoogspanningsrooster aan te raken tijdens het gebruik: niet met de vingers en ook niet met een pen, stukje papier of wat voor voorwerp dan ook. Dat levert een elektrische schok en evt. brandgevaar op! Steek nooit voorwerpen door het beveiligingsrooster het apparaat in.
9. Zorg voor zorgvuldig toezicht wanneer dit apparaat wordt gebruikt in de aanwezigheid van kinderen, handelingsonbekwame personen of huisdieren. Dit apparaat is niet geschikt om te worden gebruikt door personen (incl. kinderen) met een fysieke- zintuiglijke- of mentale beperking, of gebrek aan ervaring en kennis, ongeacht of er toezicht is of instructie is gegeven aangaande het gebruik van het apparaat door een persoon die verantwoordelijk is voor hun veiligheid.
10. Er dient op te worden toegezien dat kinderen niet met het apparaat spelen. Het rooster staat onder hoogspanning!
11. Plaats het apparaat buiten bereik van kinderen. Gevaar, hoogspanning!
12. Neem de stekker uit het stopcontact voordat u het apparaat schoonmaakt. Gebruik een geschikt borsteltje (geen metalen

borstel) om het hoogspanning rooster te reinigen en gooi minimaal elke week de dode insecten uit de opvanglade.

13. Als het apparaat, snoer of stekker beschadigingen vertoont, schakel het dan onmiddellijk uit en neem de stekker uit het stopcontact. wend u tot uw leverancier of een erkend elektricien ter reparatie/vervanging van het onderdeel. Voer zelf geen reparaties uit!
14. Verwijder de stekker uit het stopcontact en schakel de insectendoder meteen uit wanneer je vreemde geluiden hoort, iets ruikt of rook ziet.
15. Wanneer de elektrokabel of de stekker beschadigd is, dient deze door een gekwalificeerd persoon te worden vervangen. Voer nooit zelf reparaties uit.
16. Wanneer de lamp, starter, zekering of een ander onderdeel defect of beschadigd is, dient deze door een gekwalificeerd persoon te worden vervangen. Voer nooit zelf reparaties uit.

Werkingsprincipe

De insectendoder is ontworpen om d.m.v. ultraviolet licht vliegende insecten als vliegen, motten, muggen enz. aan te trekken. Naar dit licht toevliegend, vliegen zij dan tegen een onder hoge spanning staand metalen rooster dat hen electrocuteert.

Het apparaat

De insectendoder is zeer efficiënt en veilig. Hij is voorzien van een zekering zodat, mocht er ooit kortsluiting in het apparaat ontstaan, niet uw hele huishoudelijke elektriciteitsnetwerk uitvalt, maar slechts het apparaat.

Het hoogspanningsrooster is roestvrij. Het materiaal is zodanig gekozen dat de electrocutie slechts minimaal knettert en de insecten niet 'inbranden' of het materiaal beschadigen.

De speciale UV-lampen zijn volledig onschadelijk voor mens en dier.

Een uitwendig veiligheidsrooster beveiligd de gebruiker tegen het onverhoeds aanraken van het hoogspannings-rooster.

Het apparaat gebruikt geen chemicaliën of sprays, het rookt of ruikt niet, produceert geen afvalstoffen en is milieuvriendelijk. De insectendoder is bedoeld voor gebruik binnenshuis, in woningen, werkruimtes, winkels enz.

Installatie

Bij het plaatsen en installeren is het belangrijk rekening te houden met de situatie in de ruimte.

1. Hang de insectendoder centraal in de kamer; dan kan het ultraviolette licht zich verspreiden en de insecten uit de hele ruimte aantrekken.

2. Hang de insectendoder tegen een muur of in een hoek wanneer de ruimte niet al te groot is.
3. De beste hoogte voor de insectendoder is 1,5 tot 2 meter hoog, de meest gangbare vlieghoogte voor insecten. Speciaal voor muggen kunt u hem wat lager hangen, op ongeveer een meter hoogte.
4. De insectendoder kan worden opgehangen aan de ketting of worden neergezet op bijv. een tafel of kast. Zorg voor een stabiele ondergrond!
5. Installeer uw insectendoder op een relatief donkere plaats: niet in het directe zonlicht (ramen, deuren), want zonlicht verzwakt de straling uit de vernietiger. Kunstmatig licht verzwakt de straling niet. Tocht beïnvloedt de werking nadelig.
6. **Plaats de insectendoder niet in de tocht. Insecten mijden tocht/luchtstroom. Het plaatsen van de insectendoder in de tochtstroom zal dus niet effectief zijn.**



Gebruik en onderhoud

Ingebruikname

Controleer of het door u te gebruiken stopcontact geaard is en de juiste spanning (220-240V~50Hz) afgeeft. U stelt het apparaat in werking door de stekker in het stopcontact te steken en vervolgens de aan/uit-schakelaar (O/I) op stand 'aan' te zetten ('I' induwen). Het apparaat treedt in werking.

Indien gewenst kunt u lokstoffen in de daarvoor bestemde bakjes in de opvanglade gieten of leggen.

Service

Om veiligheidsredenen mag de gebruiker het rooster niet openen. Lampen, zekering of starter mogen dus niet zelf worden vervangen: hiervoor dient u een erkend elektricien of ander gekwalificeerd vakman te raadplegen. Zekering en starter van de Fly Away Allround 16/30/40 vormen een onderdeel van de printplaat die ook door een gekwalificeerd vakman vervangen moet worden.



Reiniging

Ledig regelmatig de opvanglade door hem uit het apparaat te trekken. Veeg hem vervolgens leeg en schoon.



Stof en vuil beïnvloedt de effectiviteit van het apparaat; maak het apparaat dus regelmatig schoon. Schakel het daartoe uit, neem de stekker uit het stopcontact en verwijder de opvanglade. Wanneer u het apparaat nu neerlegt kunt u met bijv. de stofzuiger, een plumeau of zacht borsteltje (geen metalenen borsteltje!!) stof en vuil uit het apparaat verwijderen. Verwijder nooit het rooster! Gebruik geen vocht in het apparaat en geen agressieve schoonmaakmiddelen. De buitenzijde van het apparaat kunt u met een zachte doek afstoffen.

Eventuele storingen

Controleer of de stekker goed in het stopcontact zit en de stroomvoorziening in orde is.

Met alle andere oorzaken dient u zich tot een gekwalificeerd vakman te wenden. Het is ten strengste verboden zelf het rooster te openen en/of reparaties uit te voeren!

Verwijdering

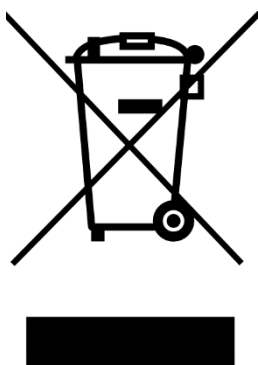

Binnen de EU betekent dit symbool dat dit product niet met het normale huishoudelijke afval mag worden afgevoerd. Afgedankte apparaten bevatten waardevolle materialen die hergebruikt kunnen en moeten worden, om het milieu en de gezondheid niet te schaden door ongereguleerde afvalinzameling. Breng afgedankte apparatuur daarom naar een daarvoor aangewezen inzamelpunt of wend u tot het bedrijf waar u het apparaat gekocht hebt. Zij kunnen er voor zorgen dat zoveel mogelijk onderdelen van het apparaat hergebruikt worden.

CE-verklaring

Zie pagina 67.

Danke!

Herzlichen Dank, dass Sie sich für eine EUROM Gerät entschieden haben. Sie haben damit eine gute Wahl getroffen! Wir hoffen, dass sie zu Ihrer vollen Zufriedenheit funktioniert.

Um Ihren Gerät optimal zu nutzen, ist es wichtig, dass Sie dieses Handbuch vor der Nutzung aufmerksam und komplett lesen und auch verstehen. Achten Sie dabei besonders auf die Sicherheitsvorschriften, die zu Ihrem persönlichen Schutz und zum Schutz Ihrer Umgebung genannt werden.

Außerdem empfehlen wir Ihnen, dieses Handbuch aufzubewahren, um es bei Bedarf in Zukunft noch einmal konsultieren zu können. Bewahren Sie auch die Verpackung. Sie ist der beste Schutz für Ihren Insektenvernichter, wenn Sie das Gerät außerhalb der Saison lagern. Und sollten Sie das Gerät irgendwann weitergeben, legen Sie das Handbuch und die Verpackung bei.

Wir wünschen Ihnen viel Spaß mit den Fly Away Allround!

Diese Bedienungsanleitung wurde mit größtmöglicher Sorgfalt zusammengestellt. Dennoch behalten wir uns vor, diese Anleitung jederzeit zu optimieren und technisch anzupassen. Abbildungen können vom Original abweichen.

Symbolaussage

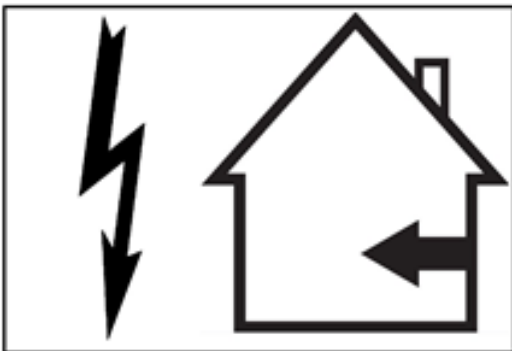

Achtung! Hochspannung!

Nur im Haus verwenden!

Technisch Daten

Typ	16	30	40
Netzspannung	220-240V~50Hz	220-240V~50Hz	220-240V~50Hz
Lampen	2 x 8 W	2 x 15 W	2 x 18 W
Stromverbrauch	23 W	39 W	43 W
Max. Wirkungsbereich	100 m ²	150 m ²	200 m ²
Gitterspannung	2200 V	2200 V	2200 V
Abmessung (cm)	42,5 x 9 x 26,5	57,5 x 9 x 26,5	72,6 x 9 x 26,5
Gewicht	1,6 kg	2,2 kg	2,7 kg

Wichtige Sicherheitsvorschriften

1. Das Gerät ist für den Gebrauch im häuslichen Bereich vorgesehen.
2. Das Gerät ist nicht für den Einsatz in Schuppen, Ställen und ähnlichen Orten, in denen die Luft feucht und sauer ist, geeignet. Das kann die Materialien angreifen.
3. Schließen Sie das Gerät nur an eine entsprechend **geerdete** 220-240V~50Hz Steckdose an.
4. Nutzen Sie das Gerät nicht in Räumen, in denen sich explosionsfähige oder brennbare Gase, Dämpfe, Flüssigkeiten oder ähnliche Materialien befinden, d.h. zum Beispiel nicht in Garagen. Verwenden Sie das Gerät auch nicht an Stellen, an denen Explosionsgefahr besteht. Der Insektenvernichter kann Funken erzeugen, die diese Stoffe entzünden können.
5. Verwenden Sie das Gerät nicht in ‚nassen‘ Räumen, wie z.B. Schwimmbädern, Badezimmern, über Abflüssen usw. Tauchen Sie das Gerät nie in Wasser oder in andere Flüssigkeiten.
6. Stellen Sie das Gerät weder vor ein geöffnetes Fenster - damit es nicht im Regen stehen kann -, noch auf feuchte Flächen, und verhindern Sie, dass Feuchtigkeit darauf gelangen kann.
7. Verändern Sie nichts an diesem Gerät; das ist gefährlich und es führt zum Erlöschen der Haftung des Herstellers.
8. Achten Sie darauf, dass Sie das Hochspannungsgitter während der Nutzung **nie** berühren: weder mit den Fingern noch mit einem Stift, Stück Papier oder irgendwelchen anderen Gegenständen. Dadurch kann Stromschlag entstehen und es besteht möglicherweise auch Brandgefahr! Nie Gegenstände durch das Schutzgitter in das Gerät stecken.
9. Sorgen Sie für eine ausreichende Beaufsichtigung, wenn dieses Gerät in Anwesenheit von Kindern, handlungsunfähigen Personen oder Haustieren benutzt wird. Dieses Gerät ist nicht geeignet, um von Kindern oder von Personen bedient zu werden, die eingeschränkte physische, sinnliche oder geistige Fähigkeiten, zu wenig Erfahrungen oder Kenntnisse des Gerätes haben, auch dann nicht, wenn sie jemand beaufsichtigt, der für ihre Sicherheit verantwortlich ist, oder wenn Anweisungen gegeben wurden.
10. Es muss darauf geachtet werden, dass Kinder nicht mit dem Gerät spielen. Das Gitter steht unter Hochspannung!
11. Halten Sie das Gerät außerhalb der Reichweite von Kindern. Gefahr, Hochspannung!

12. Ziehen Sie vor dem Reinigen des Gerätes den Stecker aus der Steckdose. Verwenden Sie eine geeignete Bürste (keine Metallbürste), um das Hochspannungsgitter zu reinigen und beseitigen Sie mindestens einmal wöchentlich die toten Insekten aus der Auffanglade.
13. Wenn das Gerät, das Kabel oder der Stecker Beschädigungen aufweisen, schalten Sie es unverzüglich aus und ziehen den Stecker aus der Steckdose. Wenden Sie sich für die Reparatur bzw. das Auswechseln des Teiles an Ihren Händler oder an einen anerkannten Elektriker. Reparieren Sie das Gerät nicht selbst!
14. Ziehen Sie den Stecker aus der Steckdose und schalten Sie den Insektenvernichter sofort aus, wenn Sie ungewöhnliche Geräusche hören, etwas riechen oder Rauch sehen.
15. Wenn Stromkabel oder Stecker beschädigt sind, müssen diese von einem qualifizierten Elektriker ausgewechselt werden. Führen Sie nie selbst Reparaturen durch.
16. Wenn Lampe, Starter, Sicherung oder andere Teile beschädigt sind, müssen diese von einer qualifizierten Person ausgewechselt werden. Führen Sie nie selbst Reparaturen durch.

Funktionsprinzip

Der Insektenvernichter lockt mittels ultravioletten Lichts Fluginsekten wie Fliegen, Motten, Mücken usw. an. Sie fliegen auf dieses Licht zu, fliegen gegen ein unter hoher elektrischer Spannung stehendes Metallgitter, an dem sie durch einen Stromschlag getötet werden.

Das Gerät

Der Insektenvernichter ist sehr effizient und sicher. Er verfügt über eine Sicherung, sodass bei einem eventuellen Kurzschluss im Gerät nicht Ihr gesamtes Stromnetz im Haus ausfällt, sondern nur das Gerät.

Das Hochspannungsgitter ist rostfrei. Das Material wurde derart gewählt, dass der Stromschlag nur minimal knistert und die Insekten nicht 'einbrennen' oder das Material beschädigen.

Die speziellen UV-Lampen sind vollkommen unschädlich für Mensch und Tier.

Ein externes Sicherheitsgitter schützt den Benutzer vor versehentlichem Berühren des Hochspannungsgitters.

Das Gerät verwendet keine Chemikalien oder Sprays, es raucht oder riecht nicht, produziert keine Abfallstoffe und ist umweltfreundlich.

Der Insektenvernichter ist für die Verwendung im Haus, in Wohnungen, in Werkstätten, in Geschäften usw. entwickelt.

Montage

Bei der Montage sollte die Situation im Raum berücksichtigt werden.

1. Platziere Sie den Insektenvernichter zentral im Raum auf; dann kann sich das ultraviolette Licht ausbreiten und die Insekten aus dem gesamten Raum anlocken.
2. Platziere Sie den Insektenvernichter an eine Wand oder in eine Ecke, wenn der Raum nicht all zu groß ist.
3. Die beste Höhe für den Insektenvernichter ist 1,5 bis 2 Meter, das ist die gängige Flughöhe von Insekten. Speziell für Mücken können Sie ihn etwas niedriger aufhängen, in ungefähr einem Meter Höhe.
4. Der Insektenvernichter kann von der Kette aufgehängt oder auf beispielsweise einen Tisch oder Schrank gestellt werden. Sorgen Sie für einen stabilen Untergrund!
5. Installieren Sie Ihren Insektenvernichter an einer relativ dunklen Stelle: Nicht in direktem Sonnenlicht (Fenster, Türen), denn Sonnenlicht schwächt die Strahlung des Vernichters. Kunstlicht schwächt die Strahlung nicht. Zugluft beeinflusst die Funktion nachteilig.
- 6. Legen Sie die Insektenvernichter nicht in die Luftzug. Insekten vermeiden Zugluft / Luftströmungen. Das Platzieren des Insektenvernichters in den Zug Strom ist daher nicht wirksam.**

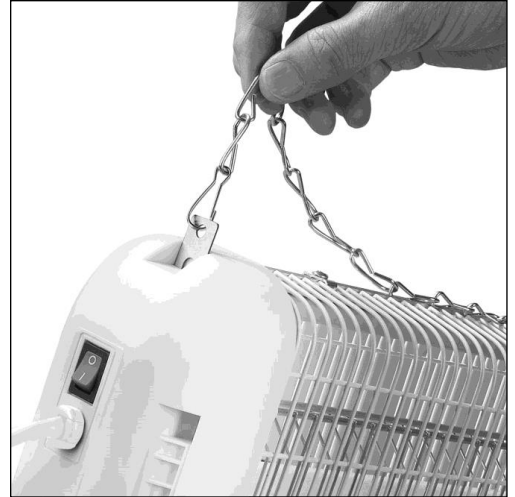

Verwendung und Wartung

Inbetriebnahme

Kontrollieren Sie, ob die verwendete Steckdose geerdet ist und die richtige Spannung (220-240V~50Hz) abgibt. Schalten Sie das Gerät ein, indem Sie den Stecker in die Steckdose stecken und anschließend den Ein-/Aus schalter (O/I) in die Position 'ein' schalten ('I' eindrücken). Das Gerät funktioniert. Erforderlichenfalls können Sie Lockstoffe in die dafür bestimmten Behälter in die Auffanglade gießen oder legen.



Service

Aus Sicherheitsgründen darf der Benutzer das Gitter nicht öffnen. Lampen, Sicherungen oder Starter dürfen daher nicht selbst ausgewechselt werden: wenden Sie sich bitte an einen Elektrofachmann oder einen anderen qualifizierten Fachmann. Sicherung und Starter des Fly Away Allround 16/30/40 sind Teil der Platine, die auch von einem qualifizierten Fachmann ausgetauscht werden muss.

Reinigung

Entleeren Sie regelmäßig die Auffanglade, indem Sie diese aus dem Gerät herausziehen. Fegen Sie die Lade sauber.

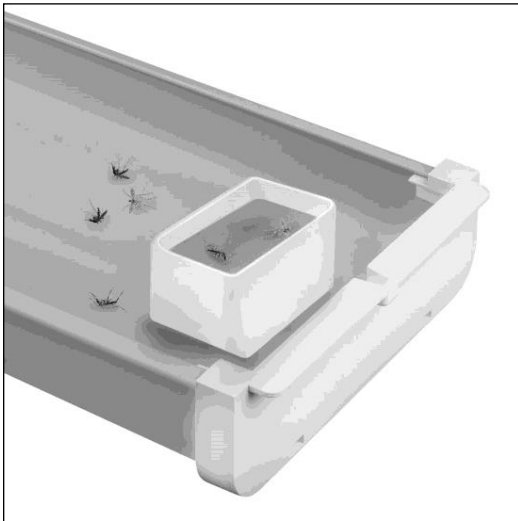

Staub und Schmutz beeinflussen die Wirksamkeit des Gerätes; reinigen Sie daher regelmäßig das Gerät. Schalten Sie das Gerät aus, ziehen Sie den Stecker aus der Steckdose und entfernen Sie die Auffanglade. Wenn Sie das Gerät nun hinlegen, können Sie beispielsweise mit dem Staubsauger, einem Staubwedel oder einer weichen Bürste (keine Metallbürste verwenden!!) Staub und Schmutz aus dem Gerät entfernen. Entfernen Sie niemals das Gitter! Verwenden Sie keine Feuchtigkeit im Gerät und keine aggressiven Reinigungsmittel. Die Außenseite des Gerätes können Sie mit einem weichen Tuch abstauben.

Irgendwelche Fehler

Prüfen Sie, ob der Netzstecker ordentlich eingesteckt ist und ob die Stromzufuhr funktioniert. Bei anderen Fehlerursachen wenden Sie sich bitte an einen qualifizierten Fachmann. Es ist strengstens verboten, das Gitter selbst zu öffnen bzw. selbst Reparaturen durchzuführen!

Entsorgung

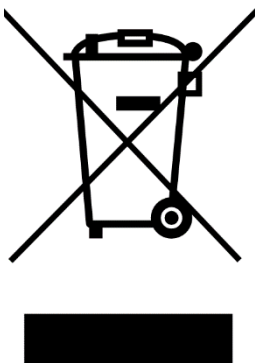

Innerhalb der EU weist dieses Symbol darauf hin, dass dieses Produkt nicht mit dem gewöhnlichen Hausmüll entsorgt werden darf. Altgeräte enthalten wertvolle Stoffe, die verwertet werden können und müssen, um die Umwelt und die Gesundheit der Menschen nicht durch eine unkontrollierte Müllsammlung zu schädigen. Bringen Sie Altgeräte daher zu einer dafür vorgesehenen Deponie oder wenden Sie sich an das Geschäft, wo Sie das Gerät gekauft haben. Diese können dafür sorgen, dass möglichst viele Teile des Geräts wiederverwendet werden.

EG-Konformitätserklärung

Sehe Seite 67.

Thanks

Thank you very much for choosing for a EUROM product. You have made a good choice! We hope you will be satisfied about its functioning.

To get maximum profit from your product, it is important to read this manual attentive and totally before use, and to understand what is written. Read especially the safety instructions: they are there to protect you and your environment.

Keep the manual in a safe place for future reference. Store also the package: that is the best protection for your insect-killer in times of no-use. And if you at any time pass the appliance on, pass on the manual and package too.

We wish you a lot of fun with the Fly Away Allround!

Eurom
Kokosstraat 20
8281 JC Genemuiden (NL)
info@eurom.nl
www.eurom.nl

This manual has been compiled with the utmost care. Nevertheless, we reserve the right to optimize this manual at any time and to adjust it technically.

Symbol statement

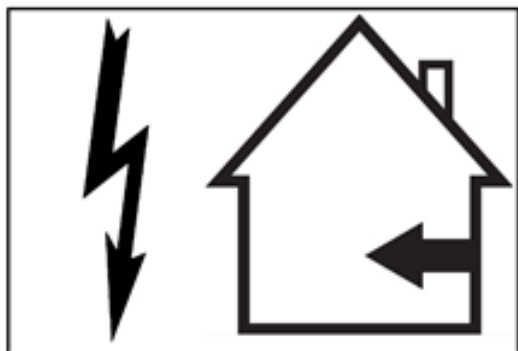

Beware! High Voltage!

For indoor use only!

Technical Specifications

Type	16	30	40
Connected power	220-240V~50Hz	220-240V~50Hz	220-240V~50Hz
Lamps	2 x 8 W	2 x 15 W	2 x 18 W
Power consumption	23 W	39 W	43 W
Max. space	100 m ²	150 m ²	200 m ²
Screen voltage	2200 V	2200 V	2200 V
Dimensions (cm)	42,5 x 9 x 26,5	57,5 x 9 x 26,5	72,6 x 9 x 26,5
Weight	1,6 kg	2,2 kg	2,7 kg

Safety warnings

1. This appliance is intended for indoor use.
2. The appliance is not suitable for sheds, stables or similar locations where the air is humid and acidic. This can affect the materials.
3. Connect the appliance only to suitable **earthed** socket that provides 220-240V~50Hz.
4. Do not use the appliance in areas that contain explosive or flammable gases, vapours and liquids or similar materials e.g., not in garages. In addition, do not use the appliance in places that have a risk of substance explosion. The insect killer could emit a spark that can ignite such materials!
5. Do not use the appliance in 'wet' rooms, such as swimming pools, laundry rooms, bathrooms, etc. Never submerge the appliance in water or in any other liquid!
6. Do not place the appliance in an open window (due to rain), not on a wet surface and prevent that any type of moisture is spilled on it.
7. Do not make any changes to the appliance; that can be dangerous and it will invalidate the manufacturer's warranty.
8. Make sure you **never** touch the high-voltage grid while it operates: not with your fingers, a pen, a piece of paper or any other object. This can cause an electric shock and perhaps fire! Never stick any objects into the appliance through the safety grid.
9. Ensure careful supervision when the appliance is used in the presence of children, incapacitated persons or pets. The appliance is not suitable for use by people (including children) with physical, sensory or mental disabilities. It is also not suitable for use by people who lack knowledge and experience, regardless of whether there is supervision or instructions given (prior to use) by a person responsible for their safety.
10. You must supervise that children do not play with the appliance. The grid is under high voltage!
11. Place the appliance out of children's reach. Danger! High voltage!
12. Remove the plug from the socket before cleaning the appliance. Use a suitable brush (not a metal brush) to clean the high-voltage grid and throw away the dead insects in the collection tray at least once a week.
13. If the appliance, cord or plug shows damage, switch off the appliance immediately and remove the plug from the socket. Turn

to your supplier or a certified electrician for repairing/replacing the part. Never carry out repairs yourself!

14. Remove the plug from the socket and switch off the insect-killer immediately, if you hear strange noises, smell something or see smoke.
15. If the electric cable or the plug is damaged, it must be replaced by a qualified person. Never carry out repairs yourself!
16. If the lamp, starter, fuse or any other part is defective or damaged, it must be replaced by a qualified person. Never carry out repairs yourself.

Operating principle

The insect-killer is designed to attract flying insects, such as flies, moths, mosquitoes, etc. using ultraviolet light. As they fly towards with light, they fly into an electrified metal screen that electrocutes them.

The device

The insect-killer is highly efficient and safe. It is fitted with a safety switch so that should there be a short-circuit in the device, it will not blow your entire domestic electricity system, but just trip the insect-killer itself.

The electrified screen is made from stainless steel. This material has been chosen so that there is only minimal crackling on electrocution and the insects neither combust nor is the material damaged.

The special UV lamps are totally harmless to humans and pets.

An external safety screen protects users from coming into unintentional contact with the electrified screen.

The insect-killer uses no chemicals or sprays, does not emit smoke or odours, produces no waste and is environmentally friendly.

The insect-killer is designed to be used indoors, in the home, in work areas, retail outlets, etc.

Installation

When placing and installing the insect-killer, it is important to take the location of the device in the room/space into account.

1. Place the insect-killer centrally in the room; that way, the ultraviolet light can be dispersed better and attract insects from the entire area.
2. Place the insect-killer on a wall or in a corner if the room/area is not very large.
3. The best height for the insect-killer is 1.5 to 2 metres off the ground, which is the most common flying height for insects.



4. The insect-killer can be suspended from the chain or placed on a surface such as a table or cabinet. Make sure it is on a good stable base.
5. Install your insect-killer in a relatively dark place: not in direct sunlight (windows, doors), because bright sunlight weakens the insect-killer's radiation power. Artificial light does not weaken the radiation, but makes it work less well.
6. **Do not place the insect killer in the draft. Insects avoid drafts / air flows. Placing the insect killer in the draft flow will therefore not be effective.**

Use and Maintenance

Using

Make sure that the power socket you intend using is earthed and the correct voltage (220-240V~50Hz). Start the insect-killer working by plugging the device in and then setting the ON/OFF switch (O/I) to ON (press in 'I'). The insect-killer is operating. If desired, attractants can be poured or laid in the appropriate collection tray.



Service

For safety reasons, the user may not open the grille. So you may not replace lamps, the fuse or the starter yourself: consult a certified electrician or other qualified professional for this. The fuse and the starter of the Fly Away Allround 16/30/40 form a part of the circuit board, which can also only be replaced by a qualified professional.

Cleaning

Regularly empty the collection tray by pulling it out of the appliance. Then empty and clean it.

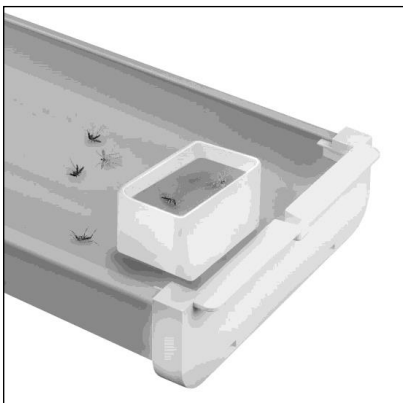

Dust and dirt influence the appliance's effectiveness, so regularly clean the appliance. Switch the appliance off, remove the plug from the socket and remove the collection tray. If you lay the appliance down, you can remove dust and dirt from the appliance using e.g. a vacuum cleaner, a duster or a soft brush (not a metal brush!). Never remove the grille! Do not use moisture or aggressive cleaning

agents in the appliance. You can dust off the outside of the appliance with a soft cloth.

Possible defects/problems

Check if the plug is placed properly in the socket and that the power supply is in order. In the case of any other causes, consult a qualified professional. It is strictly forbidden to open the grille and/or to carry out repairs yourself!

Removal



In the EU this symbol indicates that this product may not be disposed of as ordinary household waste. Old equipment contains valuable materials, suitable for recycling. These materials should be made suitable for reuse in order to prevent any adverse effects to health and the environment caused by unregulated waste collection. Therefore, please make sure that you bring old equipment to a designated collection point. Alternatively, contact the original supplier, who can make sure that as many of the components as possible can be recycled.

CE – Declaration

See page 67.

Merci

Merci d'avoir choisi un appareil EUROM. Vous avez fait un bon choix ! Nous espérons que ce produit fonctionnera à votre entière satisfaction.

Pour que vous profitiez au maximum de votre appareil, nous vous recommandons de lire attentivement et de bien comprendre le contenu intégral de ce mode d'emploi avant toute utilisation. Accordez une attention particulière aux consignes de sécurité, qui sont indiquées pour votre sécurité et celle de votre entourage !

Conservez ensuite le mode d'emploi afin de pouvoir le consulter ultérieurement. Conservez également l'emballage : celui-ci apporte la meilleure protection de votre tue-insectes pendant son entreposage hors saison. Si vous cédez l'appareil à une autre personne, remettez-lui également le mode d'emploi et l'emballage.

Nous vous souhaitons beaucoup de plaisir avec le Fly Away Allround !

Ce manuel a été rédigé avec le plus grand soin. Néanmoins, nous nous réservons le droit d'optimiser ce manuel à tout moment et de le modifier techniquement.

Déclaration symbole

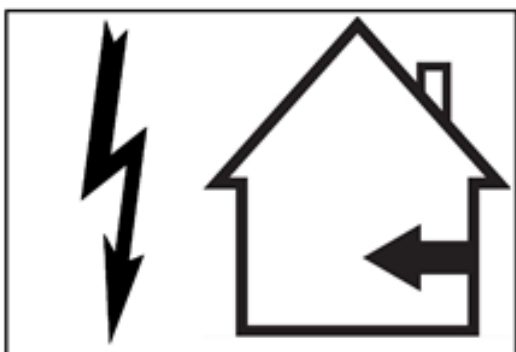

Attention ! Haute tension !

Utilisation à l'intérieur uniquement !

Caractéristiques techniques

Type	16	30	40
Tension de raccordement	220-240V~50Hz	220-240V~50Hz	220-240V~50Hz
Lampes	2 x 8 W	2 x 15 W	2 x 18 W
Consommation de courant	23 W	39 W	43 W
Espace max.	100 m ²	150 m ²	200 m ²
Tensions sur la grille	2200 V	2200 V	2200 V
Dimensions (cm)	42,5 x 9 x 26,5	57,5 x 9 x 26,5	72,6 x 9 x 26,5
Poids	1,6 kg	2,2 kg	2,7 kg

Consignes de sécurité

1. L'appareil est destiné à une utilisation à l'intérieur d'une maison.
2. L'appareil n'est pas indiqué pour une utilisation dans les hangars, étables et autres locaux du même type où l'air est humide et acide. Cela pourrait endommager les matériaux.
3. Raccordez l'appareil uniquement à une prise **de terre** qui délivre du courant 220-240V~50Hz.
4. N'utilisez pas l'appareil dans des locaux où sont entreposés / là où se dégagent des gaz, vapeurs ou liquides explosifs ou inflammables, ou des substances comparables. Il n'est donc pas indiqué pour les garages, par exemple. Ne placez pas non plus l'appareil à des endroits où risquent d'exploser des substances. Le tue-insectes peut générer une étincelle qui risque d'enflammer ces substances !
5. N'utilisez pas l'appareil dans des locaux « mouillés » tels que les piscines, buanderies, salles de bain, au-dessus d'évacuations, etc. Ne plongez jamais l'appareil dans de l'eau ni dans un autre liquide !
6. Ne placez pas l'appareil près d'une fenêtre ouverte en raison de la pluie, ni sur des surfaces mouillées et évitez que de l'humidité s'y introduise.
7. N'apportez pas de modifications à l'appareil au risque de présenter des dangers qui annulent la responsabilité du fabricant.
8. Assurez-vous de ne **jamais** toucher le grillage de haute-tension pendant l'utilisation : ni avec les doigts ni avec un stylo, morceau de papier ou tout autre objet. Cela risquerait de provoquer un choc électrique et même un incendie ! N'introduisez jamais d'objets dans l'appareil à travers le grillage de sécurité.
9. Assurez-vous d'une surveillance suffisante lorsque cet appareil est utilisé en présence d'enfants, de personnes incompetentes ou d'animaux domestiques. Cet appareil ne doit pas être utilisé par des personnes (y compris enfants) ayant un handicap physique, sensoriel ou mental, ou ayant un manque de connaissances et d'expérience, même s'il y a surveillance ou si des instructions sont données concernant l'utilisation de cet appareil par une personne qui est responsable de leur sécurité.
10. Il faut veiller à ce que les enfant ne jouent pas avec l'appareil. Le grillage est sous haute tension !
11. Tenir l'appareil hors de portée des enfants. Danger de haute tension !

12. Retirez la fiche de la prise de courant avant de nettoyer l'appareil. Utilisez une petite brosse adaptée (non métallique) pour nettoyer le grillage à haute tension et videz au moins une fois par semaine le tiroir-réceptacle où sont rassemblés les insectes morts.
13. Si l'appareil, le cordon ou la fiche présentent des dommages, éteignez aussitôt l'appareil et retirez la fiche de la prise de courant. Demandez à votre fournisseur ou à un électricien agréé de réparer ou de changer la pièce. N'effectuez jamais de réparations vous-même !
14. Retirez la fiche de la prise de courant et éteignez aussitôt le tue-insectes si vous entendez des bruits bizarres, sentez ou voyez quelque chose de suspect.
15. Si le câble électrique ou la fiche sont endommagés, veuillez les faire remplacer par une personne qualifiée. N'effectuez jamais de réparations vous-même.
16. La lampe, le bouton interrupteur, le fusible ou autre partie qui serait défectueux (défectueuse) ou endommagé(e), doivent être remplacé(e)s par une personne qualifiée. N'effectuez jamais de réparations vous-même.

Principe de fonctionnement

Le tueur d'insectes a été mis au point pour attirer au moyen d'ultraviolets des insectes volants tels que mouches, mites, moustiques, etc. En s'approchant de cette lumière, ils volent contre une grille métallique sous haute tension qui les électrocute.

L'appareil

Le tueur d'insectes est très efficace et sûr. Il est muni d'une sécurité telle que, s'il venait à se produire un court-circuit dans l'appareil, ce n'est pas la totalité de votre réseau domestique qui tomberait en panne, mais uniquement l'appareil.

La grille sous haute tension est en acier inox. Le matériel a été sélectionné de telle sorte que l'électrocution ne grésille que d'une manière minime et que les insectes ne s'enflamment pas ou que le matériel ne s'endommage pas.

Ces lampes UV spéciales sont totalement inoffensives pour les gens et les animaux. Une grille extérieure de sécurité protège l'utilisateur contre le contact par inadvertance de la grille à haute tension.

L'appareil n'utilise ni produit chimique, ni spray, ne dégage ni fumée ni odeur, ne produit aucun déchet et est respectueux de l'environnement.

Le tueur d'insectes est destiné à un emploi en usage domestique intérieur, dans les maisons, les ateliers, les magasins, etc.

Installation

Lors du placement ou de l'installation, il est important de tenir compte de la situation dans le local.

1. Placez le tueur d'insectes à un emplacement central dans la pièce, de sorte que le rayonnement ultraviolet puisse se diffuser et attirer les insectes dans tout le local.
2. Placez le tueur d'insectes contre un mur ou dans un coin lorsque l'espace n'est pas très grand.
3. La meilleure hauteur pour le tueur d'insectes est 1,5 à 2 mètres de hauteur, la hauteur la plus courante pour les insectes. Spécialement pour les moustiques, vous pouvez le suspendre à environ un mètre de hauteur.
4. Le tueur d'insectes peut être suspendu par la chaîne ou déposé par exemple sur une table ou une armoire. Veillez à ce qu'il repose sur un point stable!
5. Installez votre tueur d'insectes à un endroit relativement sombre: pas dans la lumière directe du soleil (fenêtres, portes), car la lumière du soleil affaiblit le rayonnement en provenance de l'exterminateur. La lumière artificielle n'affaiblit pas le rayonnement. Elle affaiblit quand même son action.
- 6. Ne placez pas l'insecticide dans le brouillon. Les insectes évitent les courants d'air / les flux d'air. Placer l'insecticide dans le courant de tir ne sera donc pas efficace.**



Utilisation et entretien

Mise en service

Contrôlez si la prise de courant que vous utilisez est munie d'un bon raccordement à la terre et délivre un voltage correct (220-240V~50Hz). Pour mettre l'appareil en action, vous enfoncez la fiche dans la prise et vous placez ensuite le commutateur de marche/arrêt (O/I) en position «marche» (enfoncez le «I»). L'appareil se met en marche.

Si vous le souhaitez, vous pouvez poser ou verser de l'appât dans les bacs destinés à cet effet dans le bac de collecte.



Service

Pour des raisons de sécurité, l'utilisateur ne peut ouvrir la grille. Vous ne pouvez pas remplacer vous-même ampoules, fusible ou starter : pour cela, veuillez-vous adresser à un électricien agréé ou à un autre spécialiste qualifié. Le fusible et le starter du Fly Away Allround 16/30/40 font partie du circuit imprimé, qui doit également être remplacé par un spécialiste qualifié.

Nettoyage

Videz régulièrement le bac de collecte en le sortant de l'appareil. Ensuite, videz et nettoyez-le en le frottant.

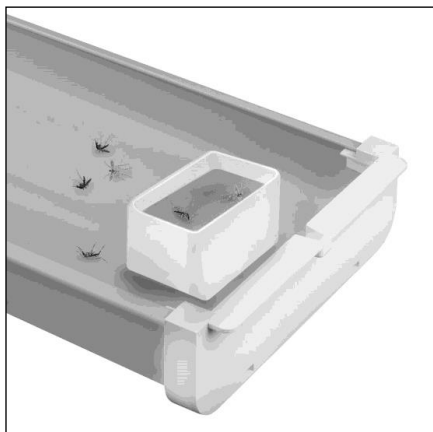

La présence de poussières et de salissures réduit l'efficacité de l'appareil. Par conséquent, nettoyez-le régulièrement. Pour cela, éteignez-le, retirez la fiche de la prise de courant et enlevez le bac de collecte. Lorsque vous posez maintenant l'appareil, vous pouvez enlever les poussières et salissures, par ex. avec un aspirateur, un plumeau ou une brosse douce (pas une brosse métallique !). N'enlevez jamais la grille ! N'utilisez pas d'humidité dans l'appareil ni de détergents agressifs. Vous pouvez dépoussiérer l'extérieur de l'appareil avec un chiffon doux.

Pannes éventuelles

Contrôlez si la fiche a bien été insérée dans la prise de courant et si la prise de courant est alimentée. Pour toutes les autres causes, veuillez-vous adresser à un spécialiste qualifié. Il est strictement interdit d'ouvrir vous-même la grille et/ou d'effectuer vous-même des réparations !

Élimination

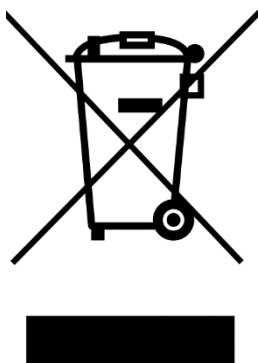

Au sein de l'UE, ce symbole indique que ce produit ne peut être éliminé avec les déchets ménagers habituels. D'anciens appareils contiennent des matériaux précieux recyclables, qui doivent être reconditionnés pour ne pas nuire à l'environnement et à la santé humaine par une collecte incontrôlée des déchets. Par conséquent, nous vous prions de déposer vos anciens appareils dans un point de collecte destiné à cet effet ou de vous adresser au fournisseur où vous avez acheté l'appareil. Ce dernier veillera à ce qu'un maximum de pièces de l'appareil soient réutilisées.

Attestation CE

Voir la page 67.

Tacka

Tack för att du väljer en EUROM enhet. Du har gjort ett bra val! Vi hoppas att han kommer att arbeta till din fulla belåtenhet.

För att få ut det bästa av din enhet är det viktigt att du läser och förstår detta instruktionshäfte noggrant och i sin helhet före användning. Ägna särskild uppmärksamhet åt säkerhetsbestämmelser; Som är listade för att skydda dig och din miljö!

Håll sedan instruktionshäftet för att konsultera det igen i framtiden. Också hålla förpackningen: det är det bästa skyddet för din enhet under lagring av säsongen. Och om du någonsin överföra enheten till någon annan, vänligen ange instruktionshäftet och förpackningen.

Vi önskar dig mycket roligt med Fly Away Allround!

Eurom
Kokosstraat 20
8281 JC Genemuiden (NL)
info@eurom.nl
www.eurom.nl

Denna handbok har sammanställts med största försiktighet. Ändå förbehåller vi oss rätten att optimera och tekniskt justera dessa bruksanvisningar när som helst. Bilderna som används kan skilja sig åt.

Symbolförklaring

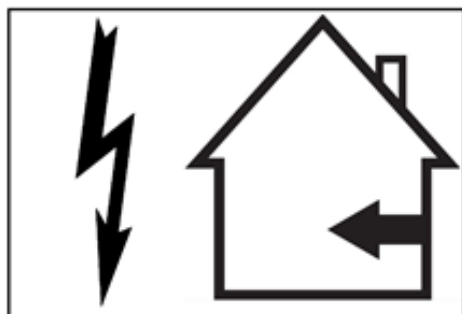

OBS! Högspänning!

Endast avsedd för inomhusbruk!

Tekniska data

Typ	16	30	40
Spänning	220-240V~50Hz	220-240V~50Hz	220-240V~50Hz
Lysrör	2 x 8 W	2 x 15 W	2 x 18 W
Strömförbrukning	23 W	39 W	43 W
Max. utrymme	100 m ²	150 m ²	200 m ²
Gallrets spänning	2200 V	2200 V	2200 V
Mått (cm)	42,5 x 9 x 26,5	57,5 x 9 x 26,5	72,6 x 9 x 26,5
Vikt	1,6 kg	2,2 kg	2,7 kg

Säkerhetsvarningar

1. Denna apparat är endast avsedd för inomhusbruk.
2. Apparaten är inte avsedd för att användas i skjul, stall och på liknande platser där luften är fuktig och sur. Det kan skada materialen.
3. Anslut apparaten endast till ett lämpligt **jordat** uttag som levererar 220-240V~50 Hz.
4. Använd inte apparaten i utrymmen där det finns explosiva och brandfarliga gaser, ångor eller vätskor eller liknande material, alltså exempelvis inte i garage. Använd inte apparaten där det finns risk för dammexplosion. Insektsdödaren kan avge en gnista som kan antända sådana ämnen!
5. Använd inte apparaten i 'våta' utrymmen såsom i badanläggningar, tvättrum, badrum, ovanför avlopp osv. Sänk aldrig ner apparaten i vatten eller någon annan vätska!
6. Ställ inte apparaten i ett öppet fönster pga. risken för regn, inte heller på våta ytor och förhindra att det spills vätska på den.
7. Utför inga ändringar på apparaten. Det medför risk och tillverkarens ansvar upphör att gälla.
8. Se till att **aldrig** vidröra högspänningsgallret när apparaten är i bruk. Varken med fingrarna, en penna, en pappersbit eller något annat föremål. Det medför risk för elektriska stötar och brand! Stoppa aldrig in föremål genom apparatens skyddsgaller.
9. Håll noggrann uppsikt över denna apparat när den används i närheten av barn, oförmögna personer och djur. Denna apparat är inte avsedd för att användas av personer (inkl. barn) med fysiska-, psykiska-, eller mentala funktionshinder, eller med bristande erfarenhet och kunskap, med undantag för om de är under uppsikt eller om de har givits instruktioner om användningen av apparaten av en person som är ansvarig för deras säkerhet.
10. Man måste även hålla barn under uppsikt så att de inte leker med apparaten. Gallret står under högspänning!
11. Placera apparaten utom räckhåll för barn. Fara, högspänning!
12. Ta ut kontakten ur uttaget innan du rengör apparaten. Använd en lämplig borste (ingen metallborste) för att rengöra högspänningsgallret och töm uppsamlingsbehållaren på insekter minst en gång i veckan.
13. Stäng omedelbart av apparaten och dra ut kontakten ur uttaget om apparaten, sladden eller kontakten uppvisar några skador. Kontakta

din återförsäljare eller en auktoriserad elektriker för reparation/byte av delen. Utför aldrig reparationer själv!

14. Dra omedelbart ut kontakten ur uttaget och stäng av insektsdödaren om du hör konstiga ljud, känner någon lukt eller får syn på rök.
15. Om sladden eller kontakten är skadade ska de bytas ut av en kvalificerad person. Utför aldrig reparationer själv.
16. Om ett lysrör, startanordningen, säkringen eller någon annan del är skadad ska de bytas ut av en kvalificerad person. Utför aldrig reparationer själv.

Funktionssätt

Insektsdödaren är konstruerad för att locka till sig flygande insekter som t.ex. flugor, malar, myggor m.m. med hjälp av ultraviolett ljus. När de flyger mot ljuset flyger de in i en strömförande metallskärm som dödar dem med hjälp av elektricitet.

Apparaten

Insektsdödaren är mycket effektiv och säker att använda. Den är utrustad med en säkerhetsbrytare som ser till att bara själva apparaten stängs av vid en eventuell kortslutning i den, och att inte hela husets huvudsäkring går.

Den strömförande skärmen är tillverkad i rostfritt stål. Detta material har valts för att det endast ska höras ett minimalt sprakande ljud när insekterna flyger in i skärmen, för att de inte ska förbrännas och för att materialet inte ska skadas.

De speciella UV-lamporna är helt ofarliga för människor och husdjur.

Ett utvändigt skyddsgaller skyddar användarna mot oavsiktlig kontakt med den strömförande skärmen.

Insektsdödaren använder inga kemikalier eller sprayer, avger ingen rök eller lukt, producerar inget avfall och är miljövänlig.

Insektsdödaren är konstruerad för att användas inomhus, i hemmet, på jobbet, i butiker m.m.

Installation

Vid placering och installering är det viktigt att ta hänsyn till hur utrymmet ser ut.

1. Placera insektsdödaren i mitten av rummet. Då kan det ultravioletta ljuset spridas och locka till sig insekter i hela rummet.
2. Placera insektsdödaren mot en vägg eller i ett hörn om rummet inte är särskilt stort.
3. Den bästa höjden för insektsdödaren är 1,5 till 2 meter. Det är insekternas vanliga flyghöjd. För myggor kan du hänga upp den lite lägre, på ungefär en meters höjd.



- Insektsdödaren kan hängas upp i kedjan eller ställas på t.ex. ett bord eller ett skåp. Se till att den ställs på ett stadigt underlag!
- Installera insektsdödaren på en relativt mörk plats och inte i direkt solljus (fönster, dörrar). Solljus försvagar insektsdödarens sken. Artificiellt ljus försvagar inte skenet. Drag påverkar funktionen negativt.
- Placera insektsdödaren inte i drag. Insekter undviker drag/luftströmmar. Insektsdödaren är alltså inte verksam om den placeras i drag.**

Användning och underhåll

Idrifttagning

Kontrollera att uttaget som du ska använda levererar rätt spänning (220-240 V~50 Hz). Du startar apparaten genom att sätta i kontakten i uttaget och sedan sätta på-/av-strömbrytaren (O/I) i läget 'På' (I). Apparaten startar. Om så önskas kan lockande material hällas eller läggas i passande uppsamlingsbricka.



Underhåll

Av säkerhetsskäl kan användaren inte öppna gallret. Du får inte själv byta lampor, säkringar eller starter själv: kontakta en certifierad elektriker eller annan kompetent yrkesperson istället. Fly Away Allround 16/30/40:s säkring och starter utgör en del av kretskortet, vilket också endast kan bytas av en kompetent yrkesperson.

Rengöring

Töm uppsamlingsbehållaren genom att dra ut den ur apparaten. Torka av den så att den blir tom och ren.

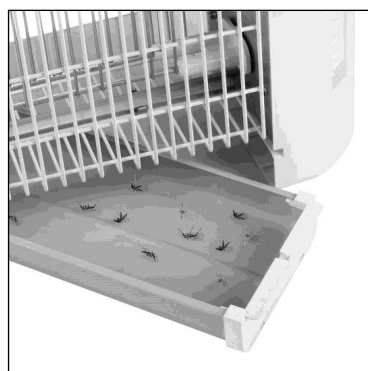
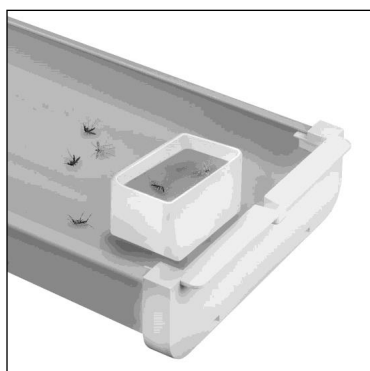

Damm och smuts påverkar apparatens effektivitet. Se därför till att regelbundet rengöra apparaten. Stäng av apparaten, ta ut kontakten ur uttaget och ta ut uppsamlingsbehållaren när du ska rengöra apparaten. Om du lägger apparaten ned kan du avlägsna damm och smuts ur apparaten med t.ex. en dammsugare, en dammvippa eller en mjuk borste (ingen metallborste!). Ta aldrig bort gallret!

Använd ingen fukt eller aggressiva rengöringsmedel i apparaten. Du kan avlägsna damm på apparatens utsida med en mjuk trasa.

Eventuella fel

Kontrollera att kontakten är ordentligt isatt i uttaget och att strömförsörjningen fungerar som den ska.

För andra fel bör du vända dig till en kvalificerad fackman. Det är strängt förbjudet att på egen hand öppna gallret och/eller utföra reparationer!

Avfallshantering

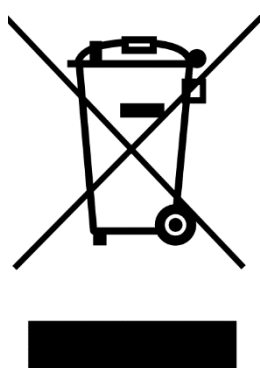

Inom EU innebär denna symbol att produkten inte får kastas som vanliga hushållssopor. Gammal utrustning innehåller värdefulla material, lämpligt för recycling. Dessa material bör göras tillgänglig för återvinning för att förhindra negativ påverkan på hälsa och miljö p.g.a. okontrollerad sophämtning. Vänligen lämna därför gammal utrustning till därför avsedda insamlingsställen. Alternativt, kontakta den ursprungliga leverantören som kan se till att så många komponenter som möjligt kan återvinnas.

CE-deklaration

Se sidan 67.

Tak

Tak fordi du valgte en EUROM-enhed. Du har lavet et godt valg! Vi håber, at det vil fungere til din fulde tilfredshed.

For at få det bedste ud af din enhed er det vigtigt, at du læser denne vejledning omhyggeligt og i sin helhed, før du bruger den og forstår den også. Vær særlig opmærksom på sikkerhedsforskrifterne; som er opført for at beskytte dig og dit miljø!

Gem derefter betjeningsvejledningen til fremtidig reference. Hold også emballagen: Det er den bedste beskyttelse for din enhed i løbet af lavsæsonen. Og hvis du nogensinde overfører enheden til en anden, skal du bruge brugervejledningen og emballagen.

Vi ønsker dig en masse fornøjelse med Fly Away Allround!

Eurom
Kokosstraat 20
8281 JC Genemuiden (NL)
info@eurom.nl
www.eurom.nl

Denne vejledning er udarbejdet med største omhu. Ikke desto mindre forbeholder vi os ret til at optimere denne manual til enhver tid og justere det teknisk. De anvendte billeder kan variere.

Symbolforklaring

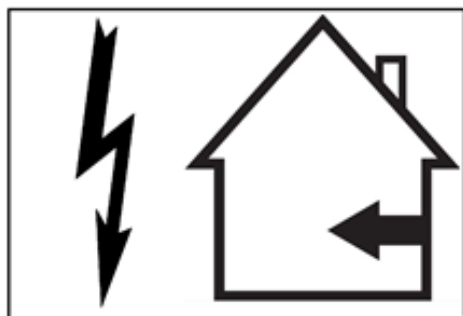

Advarsel! Højspænding!

Kun til indendørs brug!

Tekniske data

Typ	16	30	40
Strømforsyning	220-240V~50Hz	220-240V~50Hz	220-240V~50Hz
Lamper	2 x 8 W	2 x 15 W	2 x 18 W
Strømforbrug	23 W	39 W	43 W
Maks. plads	100 m ²	150 m ²	200 m ²
Højspændingsrist	2200 V	2200 V	2200 V
Mål (cm)	42,5 x 9 x 26,5	57,5 x 9 x 26,5	72,6 x 9 x 26,5
Vægt	2,1 kg	2,9 kg	3,4 kg

Sikkerhedsadvarsler

1. Dette apparat er beregnet til brug inden døre.
2. Apparatet er ikke egnet til brug i skure, stalde eller lignende omgivelser, hvor luften er fugtig og sur. Det kan påvirke materialerne.
3. Tilslut kun apparatet til en passende **jordet** stikkontakt mærket med 220-240V~50Hz.
4. Brug ikke apparatet i rum, hvor der findes eksplosive eller brandfarlige gasser, dampe, væsker eller lignende materialer (fx en garage). Brug heller ikke apparatet på steder med fare for støvekspllosion. Insektdræberen kan skabe en gnist, der sætter ild til dette stof!
5. Anvend ikke apparatet i "vådrom" som en svømmehal, vaskerum, badeværelse, over dræn etc. Nedsænk aldrig apparatet i vand eller andre væsker!
6. Placer ikke enheden i et åbent vindue, så enheden ikke udsættes for regn. Undgå desuden at placere enheden på våde overflader eller at der spildes fugt på den
7. Foretag ingen ændringer af apparatet, da det kan medføre farer og annullerer fabrikantens erstatningsansvar.
8. Sørg for **aldrig** at berøre højspændingsristen under brug: hverken med fingrene, en pen, et stykke papir eller andre genstande. Det giver elektrisk stød og kan medføre brandfare! Stik aldrig genstande igennem apparatets sikkerhedsgitter.
9. Sørg for omhyggelig opsyn, når apparatet er aktiveret i nærheden af børn, handlingshæmmede personer eller husdyr. Dette apparatet er ikke egnet til brug af personer (inkl. børn) med en fysisk, sensorisk eller mental handicap eller manglende erfaring og viden, uanset om der er opsyn eller instruktion om brug af apparatet fra en person person, der er ansvarlig for deres sikkerhed.
10. Der skal holdes øje med, at børn ikke leger med apparatet. Risten står under højspænding!
11. Placer apparatet uden for børns rækkevidde. Fare, højspænding!
12. Fjern stikket fra stikkontakten, før du rengør apparatet. Brug en egnet børste (ikke en metalbørste) til at rengøre risten og tøm mindst hver uge samlerbakken med døde insekter.
13. Hvis apparatet, strømkablet eller stikket viser tegn på skade, skal du straks slukke for apparatet og fjerne stikket fra stikkontakten. Kontakt din leverandør eller en kvalificeret elektriker for

reparation/udskiftning af den pågældende del. Udfør ikke selv reparationer!

14. Fjern stikket fra stikkontakten, og sluk omgående insektdræberen, når du bemærker mærkelige lyde, lugte eller ser røg.
15. Hvis strømkablet eller stikket beskadiges, skal det udskiftes af kvalificeret fagpersonale. Udfør aldrig selv reparationer.
16. Når pæren, starteren, sikringen eller en anden del er defekt eller beskadiget, skal denne udskiftes af kvalificeret fagpersonale. Udfør aldrig selv reparationer.

Virkemåde

Insektdræberen er designet til at tiltrække flyvende insekter, f.eks. fluer, møl, myg osv., ved hjælp af ultraviolet lys. Når de flyver mod lyset, flyver de ind i en elektrificeret metalskærm, der dræber dem ved elektrisk stød.

Enheden

Insektdræber er meget effektiv og sikker. Den er udstyret med en sikkerhedsafbryder, så hvis der opstår en kortslutning i apparatet, får den ikke strømmen til at gå i hele dit hjem – det er kun insektdræberen selv, der afbrydes. Den elektrificerede skærm er lavet af rustfrit stål. Dette materiale er blevet valgt, så der kun er minimal knitren, når insekterne dør ved elektrisk stød, og så de ikke brænder, eller materialet beskadiges.

De særlige UV-lamper er helt uskadelige for mennesker og dyr.

En udvendig sikkerhedsskærm beskytter brugerne mod utilsigtet at berøre den elektrificerede skærm.

Insektdræberen bruger ikke kemikalier eller sprøjtevæske, udsender ikke røg eller lugt, producerer intet affald og er miljøvenlig.

Insektdræber er designet til at bruges indendørs, i hjemmet, i arbejdsområder, i butikker osv.

Installation

Ved placering og installation er det vigtigt, at tage højde for situationen i rummet.

1. Placer insektdræberen centralt i rummet, så kan det ultraviolette lys tiltrække insekter fra hele rummet.
2. Placer insektdræberen op imod en mur eller i et hjørne, hvis rummet ikke er særlig stort.
3. Den bedste højde for insektdræberen er 1,5 til 2 meters højde, hvilket er den mest almindelige flyvehøjde for insekter. For myg kan apparatet hænges lidt lavere på omkring 1 meters højde.
4. Insektdræberen kan hænges op i en kæde eller placeres på fx. et bord eller et skab. Sørg for et



stabil underlag!

5. Installer din insektdræber et relativt mørkt sted: ikke i direkte sollys (vinduer, døre), da sollys svækker apparatets udstråling. Kunstigt lys svækker ikke udstrålingen. Træk svækker effekten.

6. Placer insektdræberen ikke i træk. Insekter undgår træk/luftstrømme. Placering af insektdræberen i træk vil derfor ikke være effektivt.

Brug og vedligeholdelse

Ibrugtagning

Kontroller, om det stik, du bruger, er jordet, og om det angiver den rette spænding (220-240V~50Hz). For at tænde for apparatet skal du sætte stikket i stikkontakten og efterfølgende indstille til-/fra-kontakten (O/I) til positionen "til" (tryk på "I"). Apparatet tændes.

Hvis det ønskes, kan lokkemidler hældes eller lægges i den relevante opsamlingsbakke.



Service

Af sikkerhedsgrunde må brugeren ikke åbne gitteret. Dvs. du må ikke selv udskifte lamper, sikring eller starter. Benyt en certificeret elektriker eller anden kvalificeret, professionel person til dette. Fly Away Allround 16/30/40's sikring og starter udgør en del af printkortet, som også kun må udskiftes af en kvalificeret person.

Rengøring

Tøm regelmæssigt samlerbakken ved at trække den ud af apparatet. Børst den efterfølgende ren.

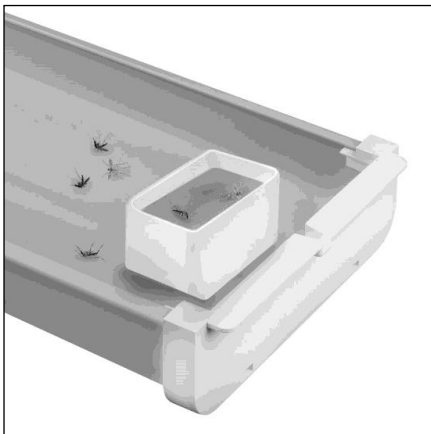

Støv og skidt påvirker apparatets effektivitet, så du skal rengøre det regelmæssigt. Sluk i den forbindelse for apparatet, fjern stikket fra stikkontakten og fjern samlerbakken. Ved at lægge apparatet ned, kan du fx med en støvsuger, en fjerkost eller en blød børste (ikke en metalbørste!!) fjerne støv og skidt fra apparatet. Fjern aldrig risten! Brug ikke fugt i apparatet og ingen aggressive rengøringsmidler. Apparatets yderside kan du støve af med en blød klud.

Eventuelle problemer

Kontroller om stikket er sat forsvarligt i stikkontakten og at strømforsyningen fungerer korrekt.

For alle andre problemer bedes du kontakte kvalificeret faglært personale. Det er strengt forbudt selv at åbne risten og/eller udføre reparationer!

Fjernelse



Inden for EU betyder dette symbol, at dette produkt ikke må smides væk med det normale husholdningsaffald. Kasserede apparater indeholder værdifulde materialer, der kan og bør genbruges for ikke at skade miljø og helbred med ureguleret affaldsindsamling. Bring derfor kasseret apparatur til dertil angivne indsamlingssteder eller henvend dig til den virksomhed, hvor du købte apparatet. De kan sørge for, at så mange dele af apparatet som muligt genbruges.

CE-erklæring

Se side 67.

Kiitos

Kiitos, että valitsit EUROM-laitteen. Olet tehnyt hyvän valinnan! Toivomme, että se toimii täysin tyytyväisenä.

Parhaan hyödyn saamiseksi laitteesta on tärkeää, että luet tämän käyttöohjeen huolellisesti ja kokonaisuudessaan ja ymmärrät myös sen ennen käyttöä. Kiinnitä erityistä huomiota turvallisuusmääräyksiin; jotka on lueteltu suojaamaan sinua ja ympäristöäsi!

Tallenna sitten käyttöohjeet tulevaa käyttöä varten. Pidä myös pakkaus: se on paras suoja laitteellesi vuodenaikojen ulkopuolella tapahtuvan varastoinnin aikana. Ja jos siirrät laitteen jollekin toiselle, sisällytä käyttöohjeet ja pakkaukset.

Toivotamme sinulle paljon iloa Fly Away Allround!

Eurom
Kokosstraat 20
8281 JC Genemuiden (NL)
info@eurom.nl
www.eurom.nl

Tämä opas on koottu erittäin huolellisesti. Me varaamme kuitenkin oikeuden optimoida tämä käyttöohje milloin tahansa ja mukauttaa sitä teknisesti. Käytetyt kuvat voivat vaihdella.

Symbolin selitys

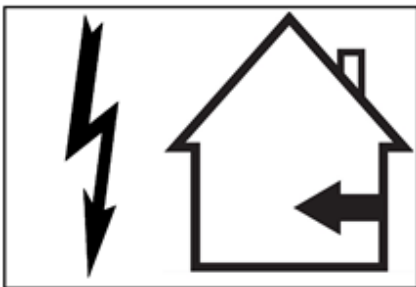

Varo! Suurjännite!

Ainoastaan sisäkäyttöön!

Tekniset tiedot

Tyyppi	16	30	40
Kyt Kentäjännite	220-250V~50Hz	220-250V~50Hz	220-250V~50Hz
Lamput	2x8W	2x15W	2x18W
Virrankulutus	23W	39W	43W
Enimmäistila	100 m ²	150 m ²	200 m ²
Ristikon jännite	2200 V	2200 V	2200 V
Mitat (cm)	42,5 x 9 x 26,5	57,5 x 9 x 26,5	72,6 x 9 x 26,5
Paino	1,6 kg	2,2 kg	2,7 kg

Turvallisuutta koskevat varoitukset

1. Tämä laite on tarkoitettu sisätilakäyttöön.
2. Laite ei sovellu käytettäväksi katoksissa, talleissa tai vastaavissa kohteissa, joissa ilma on kostea tai happoinen. Tämä voi vaikuttaa materiaaleihin.
3. Kytke laite vain sopivaan **maadoitettuun** pistorasiaan, jonka jännite on 220-240V~50Hz.
4. Älä käytä laitetta alueilla, jotka sisältävät räjähtäviä tai syttyviä kaasuja, höyryjä ja nesteitä tai vastaavia materiaaleja, esim. autotalleissa. Lisäksi, älä käytä laitetta paikoissa, joissa on aineen räjähdysvaara. Insect-killer -laite voi lähettää liikkeelle kipinän, voiden sytyttää kyseisen kaltaiset materiaalit!
5. Älä käytä laitetta 'kosteissa' tiloissa, kuten uima-allasalueet, pyykkituvot, kylpyhuoneet, jne. Älä koskaan upota laitetta veteen tai mihinkään muuhun nesteeseen!
6. Älä aseta sovellusta avoimeen ikkunaan (sateesta johtuen), ei märälle pinnalle ja estä minkään tyyppisen kosteuden läikkymistä sen päälle.
7. Älä tee mitään muutoksia laitteeseen; se voi olla vaarallista ja saattaa mitätöidä valmistajan takuun.
8. Varmista, ettet **koskaan** koske korkeajännitteiseen ristikkoon sen ollessa toiminnassa: et sormillasi, kynällä, paperinpalalla tai millään muulla esineellä. Tämä saattaa aiheuttaa sähköiskun ja mahdollisesti tulipalon. Älä koskaan aseta mitään esineitä laitteeseen turvaristikon läpi.
9. Varmista huolellinen valvonta käyttäessä laitetta lasten, työkyvyttömiä henkilöiden ja lemmikkien lähellä. Laitetta eivät saa käyttää henkilöt (mukaan lukien lapset), joilla on madaltuneita fyysisiä, aistinvaraisia tai henkisiä kyvykkyyksiä, Se ei myöskään sovellu henkilöille, joilta puuttuu tietämystä ja kokemusta, huolimatta siitä, onko olemassa valvontaa tai annettuja ohjeistuksia (ennen käyttöä) henkilön toimesta, joka vastaa heidän turvallisuudestaan.
10. Sinun on valvottava, etteivät lapset leiki laitteella. Ristikko on korkeajännitteinen!
11. Aseta laite lasten ulottumattomiin. Vaara! Korkeajännite!
12. Irrota pistoke pistorasiasta ennen laitteen puhdistamista. Käytä soveltuvaa harjaa (muu kuin metalliharja) puhdistaksesi korkeajännitteisen ristikon ja poistaaksesi kuolleet hyönteiset keräysastiasta ainakin kerran viikossa.

13. Jos laite, sen johto tai pistoke ilmentävät vaurioita, kytke välittömästi laite pois päältä ja irrota pistoke pistorasiasta. Käänny toimittajasi tai valtuutetun sähkömiehen puoleen osan korjaamiseksi/vaihtamiseksi. Älä koskaan suorita korjauksia itse!
14. Irrota pistoke pistorasiasta ja kytke insect-killer-laite välittömästi pois päältä, mikäli kuulet outoja ääniä, ilmenee outoa tuoksua tai savua.
15. Jos sähköjohto tai pistoke on vahingoittunut, se tulee vaihtaa pätevitetyn henkilön toimesta. Älä koskaan suorita korjauksia itse!
16. Jos lamppu, käynnistin, sulake tai mikä tahansa muu osa on viallinen tai vahingoittunut, se tulee vaihtaa pätevitetyn henkilön toimesta. Älä koskaan suorita korjauksia itse.

Toimintaperiaate

Hyönteistuoja on suunniteltu houkuttelemaan lentäviä hyönteisiä kuten kärpäsiä, yöperhosia, hyttysiä jne. ultraviolettivalolla. Ne lentävät kohti valoa metalliseen ristikkoon, joka tuhoaa ne sähköiskulla.

Laite

Hyönteistuoja on erittäin tehokas ja turvallinen.

Se on varustettu turvakytkimellä, joka sulkee laitteen oikosulun sattuessa eikä näin vahingoita kodin koko sähköjärjestelmää. Sähköistetty ristikko on valmistettu ruostumattomasta teräksestä. Materiaali on valittu sähköiskun äänen minimoimiseksi ja hyönteisten palamisen estämiseksi sekä materiaalin suojelemiseksi. Erikoisvalmisteiset UV-lamput ovat täysin vaarattomia ihmisille ja lemmikkieläimille. Ulkoinen suojaristikko suojaa käyttäjiä tahattomalta kosketukselta sähköistetyin verkko kanssa. Hyönteistuoja ei käytä kemikaaleja tai suihkeita, eikä se tuota savua hajuja tai jätettä ja se on ympäristöystävällinen. Hyönteistuoja on suunniteltu käytettäväksi sisätiloissa, kotona, työpaikoilla, myymälöissä jne.

Asennus

Sijoitettaessa ja asennettaessa hyönteistuoja on tärkeää ottaa huomioon laitteen sijainti huoneessa/tilassa.

1. Ripusta hyönteistuoja keskelle huonetta jotta ultraviolettisäteily voi jakaantua paremmin ja houkutella hyönteisiä koko alueelta.
2. Ripusta hyönteistuoja seinälle tai kulmaukseen, jos tila ei ole kovin suuri.
3. Paras korkeus hyönteistuoajalle on 1,5-2 metriä maan pinnan tasosta, joka on yleisin lentokorkeus hyönteisille. Erityisesti hyttysille voit tosin ripustaa



sen hieman alemmalle tasolle, noin yhden metrin korkeuteen.

4. Hyönteistuoja voidaan kiinnittää riippumaan ketjusta tai asettaa tason, kuten pöydän tai komeron, päälle. Varmistu, että taso on hyvä ja tukeva.
5. Asenna hyönteisten tuhoaja suhteellisen hämärään paikkaan: ei suoraan auringon valoon (ikkunat, ovet), koska auringonvalo heikentää hyönteistuojaan säteilytehoa. Keinotekoinen valo ei heikennä säteilyä mutta heikentää sen toimintatehoa.
6. **Älä aseta hyönteisten tappaajaa vetoon. Hyönteiset välttävät vetoa / ilmavirtausta. Mittaritappurin sijoittaminen vetovirtaan ei sen vuoksi ole tehokasta.**

Käyttö ja huolto

Kytkeä ensimmäisen kerran

Varmistu, että käyttämäsi pistoke on maadoitettu ja että jännite on oikea (220-240V~50Hz). Käynnistä hyönteistuoja kytkemällä laite pistorasiaan ja asettamalla ON/OFF-kytkin (O/I) ON-asentoon (paina 'I'). Hyönteistuoja on toiminnassa. Houkutteet voidaan haluttaessa kaataa tai asettaa sopivalle keräysalustalle.



Palvelu

Käyttäjä ei voi avata ritilää turvallisuussyistä. Joten et voi vaihtaa lampuja, sulaketta tai käynnistintä itse. Tee tämä ottamalla yhteyttä valtuutettuun sähköasentajaan tai muuhun pätevään ammattilaiseen. Fly Away Allround 16/30/40 -laitteen sulake ja käynnistin muodostavat osan piirilevyä, joka tulee myös vaihtaa vain pätevän ammattilaisen toimesta.

Puhdistus

Tyhjennä keräysastia säännöllisesti vetämällä se ulos laitteesta. Tyhjennä ja puhdista se.

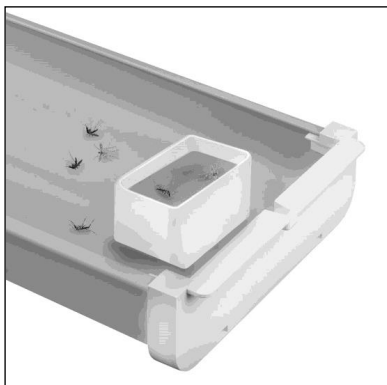

Pöly ja epäpuhtaudet vaikuttavat laitteen suorituskykyyn, joten puhdista laite säännöllisesti. Kytke laite pois päältä, irrota pistoke pistorasiasta ja irrota keräysastia. Jos asetat laitteen alas, voit poistaa pölyn ja lian laitteesta esim. Pölynimurilla, pölyhuiskalla tai pehmeällä harjalla (eimetalliharjalla!). Älä koskaan poista ritilää! Älä käytä kosteita tai syövyttäviä puhdistusaineita laitteeseen. Voit poistaa pölyn laitteen ulkopuolelta pehmeällä liinalla.

Mahdolliset viat/ongelmat

Tarkista, että pistoke on asetettu oikein pistorasiaan ja että syöttövirta on oikea. Jos ilmenee muita ongelmia, ota yhteyttä pätevään ammattilaiseen. Ritolän avaaminen ja/tai korjausten suorittaminen itse on ankarasti kiellettyä!

Poistaminen



EU: ssa tämä symboli tarkoittaa, että tätä tuotetta ei saa hävittää tavallisen talousjätteen mukana. Jätelaitteet sisältävät arvokkaita materiaaleja, joita voidaan ja pitää käyttää uudelleen, jotta sääntelemättömän jätteenkeräyksen avulla ei vahingoiteta ympäristöä ja terveyttä. Siksi vie hävitetyt välineet nimettyyn keräyspisteeseen tai ota yhteyttä yritykseen, josta ostit laitteen. He voivat varmistaa, että mahdollisimman monta laitteen osaa käytetään uudelleen.

CE-ilmoitus

Katso sivu 67.

Grazie

Grazie per aver scelto un dispositivo EUROM. Hai fatto una buona scelta! Speriamo che funzionerà per la tua completa soddisfazione.

Per ottenere il meglio dal tuo dispositivo è importante leggere attentamente questo manuale prima di utilizzarlo e comprenderlo. Prestare particolare attenzione alle norme di sicurezza; che sono elencati per proteggere te e il tuo ambiente! Quindi salvare le istruzioni per l'uso per riferimenti futuri. Conserva anche la confezione: questa è la migliore protezione per il tuo dispositivo durante la conservazione fuori stagione. E se mai trasferisci il dispositivo a qualcun altro, includi il manuale dell'utente e la confezione.

Ti auguriamo un grande piacere con il Fly Away Allround!

EUROM

Kokosstraat 20

8281 JC Genemuiden (NL)

info@eurom.nl

www.eurom.nl

Questo manuale è stato redatto con la massima cura. Tuttavia, ci riserviamo il diritto di ottimizzare queste istruzioni in qualsiasi momento e di apportare modifiche tecniche. Le immagini utilizzate potrebbero essere diverse.

Spiegazione del simbolo

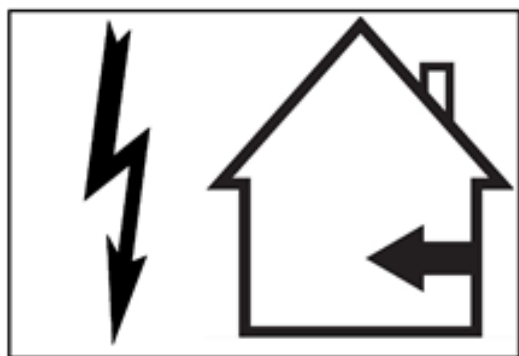

Attenzione! Tensione elevata!

Da usare unicamente in spazi chiusi!

Specifiche tecniche

Tipo	16	30	40
Tensione di rete	220-240V~50Hz	220-240V~50Hz	220-240V~50Hz
Greutate	2 x 8 W	2 x 15 W	2 x 18 W
Tensiune grilaj	23 W	39 W	43 W
Max. spazio	100 m ²	150 m ²	200 m ²
Tensione griglia	2200 V	2200 V	2200 V
Dimensioni (cm)	42,5 x 9 x 26,5	57,5 x 9 x 26,5	72,6 x 9 x 26,5
Peso	1,6 kg	2,2 kg	2,7 kg

Indicazioni di sicurezza

1. Questo apparecchio è destinato all'uso interno.
2. L'apparecchio non è adatto per capanni, stalle o luoghi simili, dove l'aria è umida e acida. Queste condizioni possono influire sui materiali.
3. Collegare l'apparecchio solo a una presa **con messa a terra** adeguata, che fornisce 220-240V~50 Hz.
4. Non utilizzare l'apparecchio in aree che contengono gas, vapori e liquidi esplosivi o infiammabili o materiali simili, ad es. in un garage. Inoltre, non utilizzare l'apparecchio in luoghi con sostanze a rischio di esplosione. L'Insect Killer potrebbe provocare una scintilla in grado di innescare tali materiali!
5. Non utilizzare l'apparecchio in ambienti "umidi", come piscine, lavanderie, bagni, ecc. Non immergere mai l'apparecchio in acqua o in qualsiasi altro liquido!
6. Non collocare l'apparecchio presso una finestra aperta (a causa della pioggia) né su una superficie bagnata, ed evitare che sull'apparecchio vengano versati liquidi di qualsiasi tipo.
7. Non apportare modifiche all'apparecchio; ciò può essere pericoloso e invaliderà la garanzia del produttore.
8. **Non** toccare **mai** la rete ad alta tensione mentre è in funzione con le dita, una penna, un pezzo di carta o qualsiasi altro oggetto. In caso contrario si potrebbero provocare scosse elettriche e persino incendi! Non inserire mai oggetti nell'apparecchio attraverso la griglia di sicurezza.
9. Supervisionare attentamente l'apparecchio quando viene utilizzato in presenza di bambini, persone non abili o animali domestici. L'apparecchio non è adatto all'uso da parte di persone (compresi i bambini) con disabilità fisiche, sensoriali o mentali. Inoltre, non è adatto all'uso da parte di persone che non dispongono di conoscenze ed esperienza, indipendentemente dal fatto che una persona responsabile della loro sicurezza li supervisioni o fornisca istruzioni (prima dell'uso).
10. È necessario controllare che i bambini non giochino con l'apparecchio. La rete è sotto alta tensione!
11. Posizionare l'apparecchio fuori dalla portata dei bambini. Pericolo! Alta tensione!
12. Estrarre la spina dalla presa di corrente prima di pulire l'apparecchio. Per pulire la griglia ad alta tensione e gettare gli insetti morti nella vaschetta di raccolta, utilizzare una spazzola

adatta (non una spazzola metallica) almeno una volta alla settimana.

13. Se l'apparecchio, il cavo o la spina sono danneggiati, spegnere immediatamente l'apparecchio ed estrarre la spina dalla presa. Rivolgersi al proprio fornitore o a un elettricista certificato per riparare/sostituire il componente danneggiato. Non eseguire mai le riparazioni da soli!
14. Estrarre la spina dalla presa e spegnere immediatamente l'Insect Killer nel caso in cui si avvertano strani rumori, si senta odore di qualcosa o si veda del fumo.
15. Se il cavo elettrico o la spina sono danneggiati, devono essere sostituiti da personale qualificato. Non eseguire mai le riparazioni da soli!
16. Se la lampada, l'avviatore, il fusibile o qualsiasi altra parte sono difettosi o danneggiati, devono essere sostituiti da personale qualificato. Non eseguire mai le riparazioni da soli.

Come funziona

La lampada elettroinsetticida è progettata per catturare, grazie ai raggi ultravioletti, insetti volanti come mosche, tarme, moscerini, ecc. Volando verso la luce emanata dal dispositivo, questi insetti vengono fulminati da una griglia metallica ad alta tensione.

L'unità

La lampada elettroinsetticida è molto efficiente e sicura. È provvista di messa a terra in modo tale che in caso di cortocircuito nell'unità, l'alimentazione di rete domestica viene salvaguardata, mentre viene interrotta solamente la corrente che alimenta il dispositivo.

La griglia ad alta tensione è in acciaio inossidabile. Il materiale è stato scelto in modo tale da produrre un'elettrocuzione estremamente poco rumorosa cosicché gli insetti non "bruciano" e si evita che l'unità si danneggi.

Le speciali lampade UV sono completamente innocue per l'uomo e gli animali.

Una griglia di sicurezza esterna protegge l'utilizzatore dal contatto inaspettato con la griglia ad alta tensione.

L'unità non utilizza sostanze chimiche né spray, non emette fumo né cattivi odori; non produce nessuno scarto o residuo ed è ecologica.

La lampada elettroinsetticida è stata concepita per l'utilizzo negli ambienti domestici, in appartamenti, ambienti di lavoro, negozi, ecc.

Installazione

Per la scelta della sua collocazione e l'installazione è importante tenere conto dello spazio a disposizione.

1. Sospendere la lampada elettroinsetticida in posizione centrale nell'ambiente d'installazione; in questo modo i raggi ultravioletti possono diffondersi ed attirare gli insetti dall'intero spazio circostante.
2. Appendere la lampada elettroinsetticida ad una parete o in un angolo se lo spazio è abbastanza ristretto.
3. L'altezza ideale per la sospensione a parete della lampada è 1,5-2 metri, ossia l'altezza di volo più comune per gli insetti. Per la cattura dei moscerini, è possibile appendere la lampada ad un'altezza leggermente inferiore, a circa un metro di altezza.
4. La lampada elettroinsetticida può essere sospesa mediante appeso alla catena o posizionata, ad esempio, su un tavolo o su un armadio. Assicurarsi che la superficie di appoggio sia stabile!
5. Installare la lampada elettroinsetticida in un luogo relativamente buio: non esporre direttamente alla luce solare (finestre, porte), in quanto la luce del sole indebolisce i raggi emanati dallo sterminatore di insetti. La luce artificiale non indebolisce i raggi. Le correnti d'aria influenzano negativamente il funzionamento dell'unità.
- 6. Non posizionare l'assassino nella brutta copia. Gli insetti evitano correnti d'aria / flussi d'aria. Il posizionamento dell'assassino nella corrente di tiro non sarà quindi efficace.**

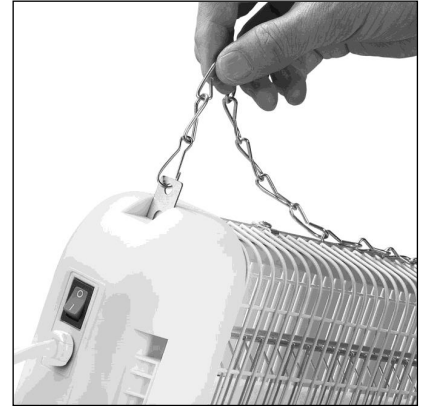

Uso e manutenzione

Funzionamento

Verificare che la presa che dovete utilizzare sia provvista di messa a terra e che indichi la corretta tensione (220-240V~50Hz). È possibile mettere in funzione l'unità inserendo la spina nell'apposita presa e commutando quindi l'interruttore on/off (O/I) su "on" (premere "I"). L'unità entra in funzione. Qualora lo desideriate potete mettere delle sostanze attrattive nelle apposite vaschette nel vassoio di raccolta.



Servizio

Per motivi di sicurezza all'utente non è permesso aprire la grata. Non è quindi permesso sostituire le lampade, i fusibili o gli starter: per questo scopo è necessario contattare un elettricista o un o specialista qualificato. Fusibili e starter

del Fly Away Allround 16/30/40 fanno parte del circuito stampato, il quale deve essere sostituito da personale specializzato qualificato.

Pulizia

Svuotare regolarmente il vassoio di raccolta estraendolo dal dispositivo. Svuotarlo e pulirlo spazzandolo.

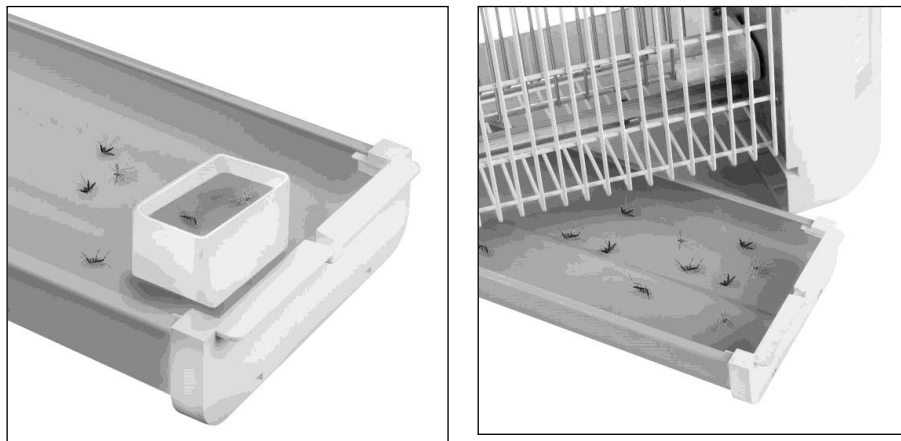

Polvere e sporcizia influiscono sulla efficienza del dispositivo; per questo motivo si consiglia di pulire regolarmente il dispositivo. Prima di fare ciò spegnerlo, estrarre la spina dalla presa elettrica e estrarre il vassoio di raccolta. Mettendo in posizione orizzontale il dispositivo è possibile rimuovere polvere e sporcizia con l'aspirapolvere, un piumino o una spazzola morbida (non di metallo!). Non rimuovere mai la grata! Non utilizzare liquidi e detergenti abrasivi o corrosivi sul dispositivo. La parte esterna del dispositivo può essere spolverata con un panno morbido.

Eventuali malfunzionamenti

Verificare che la spina sia inserita bene nella presa elettrica e che la rete elettrica sia alimentata. Per qualsiasi altra cosa è necessario rivolgersi a del personale qualificato. È severamente vietato aprire la grata e/o effettuare riparazioni da soli!

Smaltimento

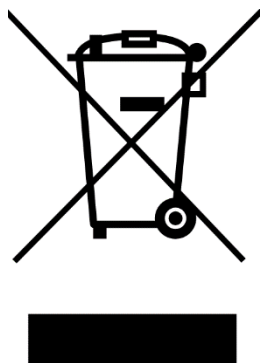

Nell'UE questo simbolo indica che questo prodotto non può essere smaltito con i normali rifiuti domestici. I dispositivi scartati contengono materiali di valore che possono essere riciclati per salvaguardare l'ambiente e la salute da rifiuti non regolamentati. Portare i dispositivi dismessi presso un punto di raccolta dei rifiuti o riferirsi al venditore presso cui ha comprato il dispositivo. Questi possono occuparsi del riciclaggio del maggior numero di parti del dispositivo.

Dichiarazione CE

Vedi pagina 67.

Gracias

Gracias por elegir un dispositivo EUROM. ¡Has hecho una buena elección! Esperamos que funcione para su completa satisfacción.

Para obtener lo mejor de su dispositivo, es importante que lea este manual detenidamente y en su totalidad antes de usarlo y que también lo entienda. Presta especial atención a las normas de seguridad; que se enumeran para protegerlo a usted y a su entorno.

Luego guarde las instrucciones de funcionamiento para referencia futura. También conserve el embalaje: esa es la mejor protección para su dispositivo durante el almacenamiento fuera de temporada. Y si alguna vez transfiere el dispositivo a otra persona, incluya el manual del usuario y el embalaje.

¡Le deseamos mucho placer con el Fly Away Allround!

Eurom
Kokosstraat 20
8281 JC Genemuiden (NL)
info@eurom.nl
www.eurom.nl

Este manual ha sido compilado con el mayor cuidado. Sin embargo, nos reservamos el derecho de optimizar este manual en cualquier momento y ajustarlo técnicamente. Las imágenes utilizadas pueden diferir.

Explicación del símbolo

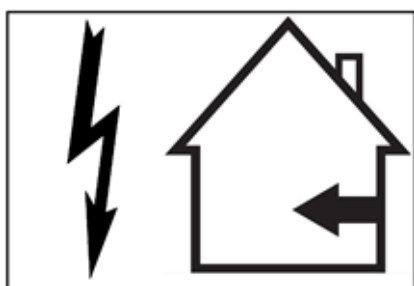

Atención: ¡alta tensión!

Exclusivamente para uso en interiores!

Datos técnicos

Modelo	16	30	40
Voltaje de conexión	220-240V~50Hz	220-240V~50Hz	220-240V~50Hz
Lámparas	2 x 8 W	2 x 15 W	2 x 18 W
Consumo eléctrico	23 W	39 W	43 W
Espacio máx.	100 m ²	150 m ²	200 m ²
Tensión en la rejilla	2200 V	2200 V	2200 V
Medidas (cm)	42,5 x 9 x 26,5	57,5 x 9 x 26,5	72,6 x 9 x 26,5
Peso	1,6 kg	2,2 kg	2,7 kg

Normas de seguridad

1. El aparato está diseñado para usar en interiores.
2. El aparato no es apto para usar en graneros, establos o lugares similares de atmósfera húmeda y ácida. Estos aspectos pueden dañar los materiales.
3. Conecte el aparato únicamente en un enchufe de 220-240V~50Hz con toma de tierra.
4. No use el aparato en espacios donde se encuentren gases, vapores y sustancias líquidas explosivas o inflamables o materiales similares. Por ejemplo, en talleres. Tampoco use el aparato en lugares con riesgo de explosión de polvo. ¡El mata insectos puede provocar chispas que pueden inflamar este tipo de sustancias!
5. No use el aparato en espacios 'húmedos', como piscinas, lavaderos, cuartos de baño, cerca de desagües, etc. ¡Nunca sumerja el aparato en agua ni en cualquier otra sustancia líquida!
6. No sitúe el aparato en ventanas abiertas (en relación con la lluvia) ni en superficies mojadas y evite que caigan líquidos sobre el mismo.
7. No altere el aparato; de hacerlo, pondrá en peligro su seguridad y cancelará la responsabilidad del fabricante.
8. **Nunca** toque la rejilla de alta tensión durante el uso del aparato: ni con los dedos ni con bolígrafos, papeles ni cualquier otro objeto. De hacerlo, ¡provocará una descarga eléctrica y peligro de incendio! Nunca introduzca objetos por la rejilla de seguridad del aparato.
9. Preste mucha atención en caso de que el aparato sea usado en presencia de niños, personas incompetentes o animales de compañía. Este aparato no debe ser usado por personas (niños incluidos) con limitaciones físicas, sensoriales o mentales ni personas que carezcan de experiencia y conocimientos, independientemente de que sean supervisadas o hayan sido instruidas sobre el uso del aparato por una persona responsable de su seguridad.
10. Debe asegurarse de que niños no jueguen con el aparato. ¡La rejilla es de alta tensión!
11. Sitúe el aparato fuera del alcance de niños. ¡Peligro, alta tensión!
12. Desenchufe el aparato antes de limpiarlo. Use un cepillo adecuado (que no sea de metal) para limpiar la rejilla de alta tensión y vacíe la bandeja receptora de insectos como mínimo una vez a la semana.

13. Si el aparato, el cable o el enchufe presentan daños, apague el aparato inmediatamente y desenchufe el cable. Póngase en contacto con su punto de venta o un electricista profesional para las reparaciones necesarias. ¡No repare el aparato por cuenta propia!
14. Si el aparato produce ruidos extraños, olores inusuales o humo, apague y desenchúfelo inmediatamente.
15. En caso de que el cable o el enchufe estén dañados, deben ser reemplazados por una persona cualificada. Nunca haga reparaciones por cuenta propia.
16. En caso de que la lámpara, el encendedor, el fusible u otra pieza esté defectuosa o dañada, debe ser reemplazada por una persona cualificada. Nunca haga reparaciones por cuenta propia.

Principio de funcionamiento

Este matainsectos ha sido desarrollado para atraer insectos voladores, como moscas, polillas, mosquitos, etc., por medio de la luz ultravioleta. Al volar hacia esa luz, se dirigen hacia una rejilla metálica que está a alta tensión y los electrocuta.

El aparato

El matainsectos es muy seguro y eficaz. Está dotado de un fusible, de modo que si se produjera alguna vez un cortocircuito en el aparato no se cortarían toda la red doméstica, sólo fallaría el aparato. La rejilla de alta tensión es inoxidable. El material se ha escogido de tal forma que la electrocución sólo haga un mínimo ruido y los insectos no "ardan" ni dañen el material. Las lámparas especiales de rayos UV son completamente inocuas para personas y animales. Una rejilla de seguridad externa protege al usuario para que no toque accidentalmente la rejilla de alta tensión. El aparato no hace uso de ningún producto químico o spray, no echa humo ni huele, no produce desechos ni daña el medio ambiente. El matainsectos está pensado para uso en interiores de viviendas, lugares de trabajo, tiendas, etc.

Instalación

A la hora de colocarlo e instalarlo es importante tener en cuenta su situación en la habitación.

1. Cuelgue el matainsectos en un lugar central de la misma para que la luz ultravioleta se pueda difundir y atraiga a los insectos de toda la habitación.
2. Cuelgue el matainsectos contra una pared o en un rincón si la habitación no es demasiado grande.
3. La mejor altura para el aparato es entre 1,5 y 2 metros, la altura de vuelo más utilizada por los insectos. Específicamente para los mosquitos puede



- colgarlo un poco más bajo, aproximadamente a un metro de altura.
4. El matainsectos se puede colgar de la cadena o ponerse, por ejemplo, sobre una mesa o un armario. Asegúrese de que la base sea estable.
 5. Instale su matainsectos en un lugar relativamente oscuro: no bajo la luz directa del sol (ventanas, puertas), porque la luz solar debilita la radiación del exterminador. La luz artificial no debilita la radiación, pero influye negativamente en su efectividad.
 6. **No coloque el insecticida en el tiro. Los insectos evitan corrientes de aire / corrientes de aire. Por lo tanto, colocar al asesino de insectos en la corriente de tiro no será efectivo.**

Uso y mantenimiento

Puesta en marcha

Compruebe que la base de enchufe que vaya a usar tenga toma de tierra y suministre la tensión de corriente correcta (220-240V~50Hz). El aparato se pone en marcha enchufando la clavija en la base y poniendo el interruptor (O/I) en la posición de "encendido" (pulsar "I"). El aparato se pone en funcionamiento. Si lo desea, puede echar o colocar atrayentes en las bandejas destinadas al efecto de la bandeja recogedora.



Servicio

Por razones de seguridad no debe abrir la rejilla. Por tanto, no debe reemplazar las barras de calor, el disyuntor o el estárter: para ello deberá dirigirse a un electricista autorizado o a otro profesional cualificado. El disyuntor y el estárter de Fly Away Allround 16/30/40 forman una pieza del panel de circuito que también deberá reemplazarse por parte de personal cualificado.

Limpieza

Vacíe regularmente la bandeja recogedora extrayéndola del aparato. A continuación, límpiela hasta que quede vacía e higiénica.

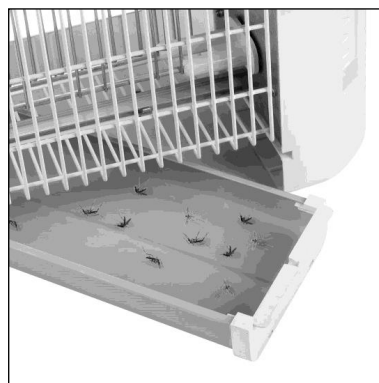
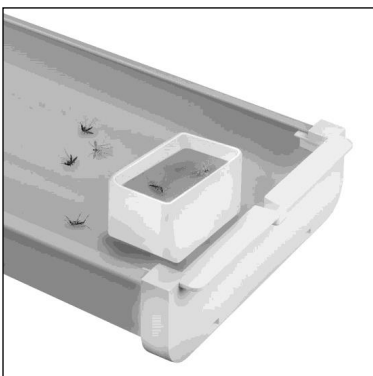

Las sustancias y la suciedad influyen sobre la efectividad del aparato: por este motivo, le aconsejamos que lo limpie de manera regular. Para ello, apáguelo, desenchúfelo y extraiga la bandeja recogedora. Coloca el aparato para limpiar

sustancias y suciedad de el mismo con la ayuda de, por ejemplo, una aspiradora, un plumero o una suave escobilla (ique no sea metálica!). No utilice ningún líquido en el aparato ni ningún producto de limpieza agresivo. Para quitar el polvo de la parte exterior, le aconsejamos que utilice un trapo suave.

Posibles averías

Asegúrese de que el aparato está bien enchufado a la toma de corriente y que en la fuente de alimentación está todo correcto.

Para todo el resto de situaciones, deberá ponerse en contacto con un profesional cualificado. ¡Queda extrictamente prohibido abrir la rejilla y/o realizar reparaciones sin la ayuda de un profesional!

Eliminación

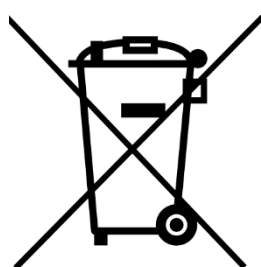

En la UE, este símbolo indica que este producto no puede ser eliminado con los residuos domésticos. Los aparatos desechados contienen materiales de valor que pueden y deben ser reutilizados para evitar dañar el medioambiente y la salud mediante la recogida de residuos no regulada. Lleve aparatos desechados a puntos de recogida destinados para ello o póngase en contacto con la empresa donde compró el aparato. Ellos pueden encargarse de que la mayoría posible de las partes del aparato sea reutilizada.

Declaración CE

Ver página 67.

Obrigado

Obrigado por escolher um dispositivo EUROM. Você fez uma boa escolha! Esperamos que funcione para sua total satisfação.

Para tirar o melhor proveito do seu dispositivo, é importante que você leia este manual com atenção e por inteiro antes de usá-lo e também entendê-lo. Preste atenção especial às normas de segurança; listados para proteger você e seu ambiente! Salve as instruções de operação para referência futura. Guarde também a embalagem: essa é a melhor proteção para o seu dispositivo durante o armazenamento fora da estação. E se você transferir o dispositivo para outra pessoa, inclua o manual do usuário e a embalagem.

Desejamos-lhe muito prazer com o Fly Away Allround!

Eurom
Kokosstraat 20
8281 JC Genemuiden (NL)
info@eurom.nl
www.eurom.nl

Este manual foi compilado com o maior cuidado. No entanto, reservamo-nos o direito de otimizar este manual a qualquer momento e de ajustá-lo tecnicamente. As imagens utilizadas podem diferir.

Explicação do símbolo

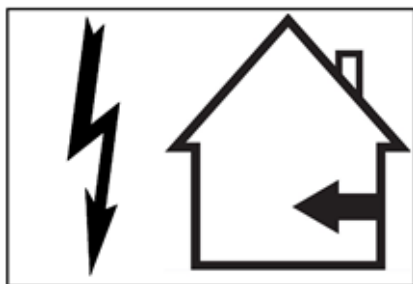

Cuidado! Alta tensão!

Apenas para utilização em interiores!

Especificações técnicas

Tipo	16	30	40
Tensão de ligação	220-240V~50Hz	220-240V~50Hz	220-240V~50Hz
Lâmpadas	2 x 8 W	2 x 15 W	2 x 18 W
Consumo de energia	23 W	39 W	43 W
Espaço máximo de	100 m ²	150 m ²	200 m ²
Tensão da grelha	2200 V	2200 V	2200 V
Dimensões (cm)	42,5 x 9 x 26,5	57,5 x 9 x 26,5	72,6 x 9 x 26,5
Peso	1,6 kg	2,2 kg	2,7 kg

Avisos de segurança

1. Este aparelho destina-se à utilização interior.
2. O aparelho não é adequado para currais, estábulos ou locais semelhantes onde o ar seja húmido e ácido. Isso pode afetar os materiais.
3. Ligue o aparelho apenas a uma tomada **de terra** adequada que forneça 220-240V~50Hz.
4. Não utilize o aparelho em áreas que contenham gases, vapores e líquidos explosivos ou inflamáveis ou materiais semelhantes, por exemplo, não utilize em garagens. Além disso, não utilize o aparelho em locais com risco de explosão de substâncias. O mata-insetos pode emitir uma faísca que pode inflamar esses materiais!
5. Não utilize o aparelho em locais "molhados", como piscinas, lavandarias, casas de banho, etc. Nunca submerge o aparelho em água ou em qualquer outro líquido!
6. Não coloque o aparelho numa janela aberta (devido à chuva), não coloque numa superfície molhada e evite que qualquer tipo de humidade seja derramada sobre o aparelho.
7. Não faça alterações no aparelho; isso pode ser perigoso e invalidará a garantia do fabricante.
8. Certifique-se de **nunca** tocar na grelha de alta tensão enquanto estiver a funcionar: não toque com os dedos, com uma caneta, com um pedaço de papel ou com qualquer outro objeto. Isso pode provocar um choque elétrico e possivelmente um incêndio! Nunca cole nenhum objeto no aparelho através da grelha de segurança.
9. Garanta uma supervisão cuidadosa quando o aparelho for utilizado na presença de crianças, pessoas incapacitadas ou animais de estimação. O aparelho não é adequado para a utilização por pessoas (incluindo crianças) com deficiências físicas, sensoriais ou mentais. Também não é adequado para a utilização por pessoas que não possuam conhecimento e experiência, independentemente de haver supervisão ou instruções dadas (antes da utilização) por uma pessoa responsável pela sua segurança.
10. Deve supervisionar que as crianças não brinquem com o aparelho. A grelha está sob alta tensão!
11. Coloque o aparelho fora do alcance das crianças. Perigo! Alta tensão!
12. Remova sempre a ficha da tomada antes de limpar o aparelho. Utilize uma escova adequada (não uma escova de metal) para

limpar a grelha de alta tensão e deite fora os insetos mortos no tabuleiro de recolha, pelo menos uma vez por semana.

13. Se o aparelho, o cabo ou a ficha apresentar danos, desligue o aparelho imediatamente e remova a ficha da tomada. Entre em contacto com o seu fornecedor ou um electricista certificado para reparar/substituir a peça. Nunca efetue você mesmo as reparações!
14. Se ouvir barulhos estranhos, cheirar alguma coisa ou vir fumo, remova a ficha da tomada e desligue o mata-insetos imediatamente.
15. Se o cabo elétrico ou a ficha estiverem danificados, deverão ser substituídos por uma pessoa qualificada. Nunca efetue você mesmo as reparações!
16. Se a lâmpada, o disjuntor, o fusível ou qualquer outra parte estiverem danificados, deverão ser substituídos por uma pessoa qualificada. Nunca efetue você mesmo as reparações.

Princípio de funcionamento

O inseticida foi concebido para atrair insetos como moscas, traças, mosquitos, etc. utilizando luz ultravioleta. Quando voam em direção à luz, encontram uma placa metálica eletrificada que os electrocuta.

O aparelho

O inseticida é altamente eficaz e seguro. Está equipado com um interruptor de segurança para que, caso ocorra um curto-circuito no aparelho, não danifique todo o seu sistema elétrico doméstico, desativando apenas o próprio inseticida.

A placa eletrificada é feita de aço inoxidável. Este material foi escolhido para que ocorra apenas uma crepitação mínima na eletrocussão e os insetos não são queimados nem o material é danificado.

As lâmpadas UV especiais são totalmente inofensivas para seres humanos e animais domésticos.

Uma placa externa de segurança protege os utilizadores de entrarem inadvertidamente em contacto com a placa eletrificada.

O inseticida não utiliza quaisquer produtos químicos ou pulverizadores, não emite fumos nem odores, não produz resíduos e é ecológico.

O inseticida foi concebido para ser utilizado em espaços interiores, em casa, em áreas de trabalho, lojas, etc.

Instalação

Ao colocar e instalar o inseticida, é importante ter em atenção a localização do aparelho na sala/no espaço.

1. Pendure o inseticida centralmente na sala; dessa forma, a luz ultravioleta pode ser melhor difundida e atrair os insetos de toda a área.
2. Pendure o inseticida numa parede ou num canto se a sala/área não for muito grande.
3. A melhor altura para o inseticida é de 1,5 a 2 metros desde o chão, que é a altura mais comum a que os insetos voam. Especialmente para mosquitos, pode pendurá-lo numa altura um pouco inferior, a cerca de 1 metro de altura.
4. O inseticida pode ficar suspenso a partir da corrente ou ser colocado numa superfície, como uma mesa ou um armário. Certifique-se de que é colocado sobre uma base estável.
5. Instale o inseticida num local relativamente escuro: não exposto à luz solar direta (janelas, portas), porque a luz do sol direta enfraquece a potência de radiação do inseticida. A luz artificial não enfraquece a radiação, mas faz com que não funcione tão bem.
- 6. Não coloque o assassino de insetos no calado. Os insetos evitam correntes de ar / correntes de ar. A colocação do assassino de insetos na corrente de tração não será, portanto, eficaz.**



Utilização e Manutenção

Colocação em funcionamento

Certifique-se de que a tomada elétrica que pretende utilizar tem ligação à terra e a tensão correta (220-240V~50Hz). Coloque o inseticida a funcionar ligando o aparelho à eletricidade e colocando o interruptor ON/OFF (O/I) em ON (ligado) e depois premindo em "I". O inseticida passa a funcionar. Se quiser pode despejar ou meter a isca insecticida nos recipientes para tal destinados que se encontram na badeja coletora.



Serviço

Por razões de segurança, o utilizador não deve abrir a grelha. Portanto não pode substituir as lâmpadas, fusível ou interruptor por iniciativa própria: para tal deve consultar um electricista qualificado ou outro técnico profissional. O fusível e o interurruptor do Fly Away Allround 16/30/40 fazem parte da placa de circuito que também deve ser substituída por um técnico qualificado.

Limpeza

Esvazie com frequência a bandeja coletora puxando-a do aparelho. Em seguida, esvazie e limpe-a.

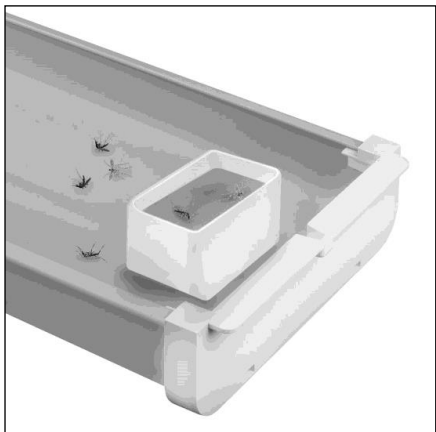

O pó e a sujeira influenciam a efetividade do aparelho; portanto limpe o aparelho com frequência. Para tal, desligue o aparelho, retire a ficha da tomada e tire a bandeja coletora. Agora se deitar o aparelho, pode tirar o pó e outra sujeira dele usando um aspirador, espanador ou escova macia (não utilize nenhuma escova metálica!!). Nunca retire a grelha! Não limpe o aparelho com um pano húmido e não utilize produtos de limpeza agressivos. Para tirar o pó da parte exterior do aparelho, basta utilizar um pano macio.

Possíveis defeitos/problemas

Verifique se pôs a ficha devidamente na tomada e se a fonte de alimentação funciona adequadamente.

No caso de outros problemas, deve consultar um técnico qualificado. É expressamente proibido abrir a grelha e/ou fazer reparações por iniciativa própria!

Eliminação



Dentro da UE, este símbolo significa que este produto não pode ser eliminado juntamente com lixo doméstico comum. Os aparelhos eliminados contêm materiais valiosos que podem e devem ser reutilizados, de modo a não prejudicar o meio ambiente e a saúde através de recolha de resíduos não regulamentados. Por isso leve os seus equipamentos em de fim de vida para um ponto de recolha designado, ou entre em contacto com a empresa onde comprou o aparelho. Eles poderão garantir que o máximo número possível de partes do dispositivo será reutilizado.

Declaração CE

Ver página 67.

Děkujeme

Děkujeme, že jste se rozhodli pro zařízení EUROM. Vybrali jste si dobře! Doufáme, že budete spokojeni s jeho fungováním.

Aby vám t zařízení sloužil co nejlépe, je důležité si před použitím pozorně přečíst celý tento návod a porozumět uvedeným pokynům. Přečtěte si zejména bezpečnostní pokyny: slouží k ochraně vás a vašeho prostředí.

Návod uschovejte na bezpečném místě pro budoucí potřebu. Uchovávejte také balení: to je nejlepší ochrana pro vaše zařízení během mimo sezónu ukládání. A pokud zařízení někdy předáte někomu jinému, předejte novému majiteli i návod a obal.

Přejeme vám hodně zábavy s Fly Away Allround!

Eurom
Kokosstraat 20
8281 JC Genemuiden (NL)
info@eurom.nl
www.eurom.nl

Tato příručka byla sestavena s maximální péčí. Nicméně si vyhrazujeme právo kdykoli optimalizovat a technicky upravovat tento návod k obsluze. Použité obrázky se mohou lišit.

Vysvětlení symbolu

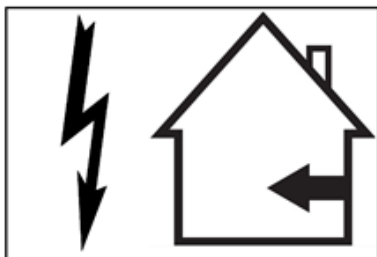

Pozor! Vysoké napeti!

Jen pro použití v interiéru!

Technické údaje

Modello	16	30	40
Napájecí napětí	220-240V~50Hz	220-240V~50Hz	220-240V~50Hz
Žárovky	2 x 8 W	2 x 15 W	2 x 18 W
Spotřeba energie	23 W	39 W	43 W
Max. velikost prostoru	100 m ²	150 m ²	200 m ²
Napětí stínicí mřížky	2200 V	2200 V	2200 V
Dimensioni (cm)	42,5 x 9 x 26,5	57,5 x 9 x 26,5	72,6 x 9 x 26,5
Peso	1,6 kg	2,2 kg	2,7 kg

Bezpečnostní upozornění

1. Přístroj je určen pro použití uvnitř.
2. Přístroj není vhodný pro použití v přístřešcích, stájích a podobných prostorách, kde je vlhký a kyselý vzduch. To může poškodit použité materiály.
3. Přístroj připojte výhradně do vhodné **uzemněné** zásuvky s výstupy 220-240V~50 Hz.
4. Nepoužívejte přístroj v prostorách, kde jsou výbušné nebo hořlavé plyny, páry nebo kapaliny nebo podobné materiály, například v garážích. Nepoužívejte přístroj rovněž v prostorách, kde hrozí nebezpečí výbuchu v důsledku prachu. Přístroj pro hubení hmyzu může vytvořit jiskry, které vznítí přítomný prach!
5. Nepoužívejte přístroj ve „vlhkých“ prostorách, jako jsou bazény, umývárny, koupelny, stropní odvody apod. Nikdy přístroj neponořujte do vody nebo jiné kapaliny!
6. Přístroj neumísťujte na otevřené okno kvůli případnému dešti a na mokré povrchy. Zabraňte rozlití jakékoli kapaliny na přístroj.
7. Neprovádějte na přístroji žádné změny; to je nebezpečné a může to vést k propadnutí záruky od výrobce.
8. Během používání přístroje se **nikdy** nedotýkejte mřížky s vysokým napětím: ani prsty, ani propiskou, kouskem papíru nebo jakýmkoli jiným předmětem. To by mohlo způsobit úraz elektrickým proudem a způsobit požár! Nikdy do přístroje nestrkejte přes ochrannou mřížku žádné předměty.
9. Zajistěte dostatečný dohled, je-li tento přístroj používán v přítomnosti dětí, nezpůsobilých osob nebo domácích zvířat. Tento přístroj není vhodný pro používání osobami (včetně dětí) s tělesným, smyslovým nebo mentálním omezením nebo osobami, které nemají dostatek zkušeností a znalostí, bez ohledu na to, zda určitá osoba, která je odpovědná za bezpečnosti, zajistí dohled nebo poskytne informace o používání přístroje.
10. Je třeba dohlížet na to, aby si s přístrojem nehrály děti. Mřížka je pod vysokým napětím!
11. Umístěte přístroj mimo dosah dětí. Nebezpečí, vysoké napětí!
12. Před čištěním přístroje vytáhněte zástrčku ze zásuvky. Pro čištění mřížky s vysokým napětím používejte vhodný kartáček (nikoliv kovový) a minimálně jednou týdně vyčistěte sběrný zásobník přístroje od mrtvého hmyzu.

13. Vykazuje-li přístroj, kabel nebo zástrčka poškození, přístroj okamžitě vypněte a vytáhněte zástrčku ze zásuvky. obraťte se na svého dodavatele nebo kvalifikovaného elektrikáře, aby přístroj opravil nebo vyměnil vadné části. Neprovádějte sami žádné opravy!
14. Pokud uslyšíte neobvyklé zvuky, ucítíte zápach nebo uvidíte kouř, vytáhněte zástrčku okamžitě ze zásuvky a přístroj vypněte.
15. Vykazuje-li elektrický kabel nebo zástrčka stopy poškození, nechte je opravit kvalifikovaným odborníkem. Nikdy neprovádějte opravu sami.
16. Vykazuje-li lampa, starter, pojistka nebo jiná část závadu nebo poškození, obraťte se na kvalifikovaného odborníka pro jejich výměnu. Nikdy neprovádějte opravu sami.

Způsob provozu

Hubič hmyzu je určen k přivábení létajícího hmyzu, např. malých much, mūr, moskytů a dalšího hmyzu pomocí ultrafialového světla. Protože létají za světlem, vletí přímo do elektrického pole kovového stínítka, které je zabije elektrickým proudem.

Zařzení

Hubič hmyzu je vysoce účinný a bezpečný. Je vybaven bezpečnostním spínačem, aby v případě zkratu nepoškodil celý domácí elektrický systém, ale odpojil pouze hubič hmyzu.

Elektrické stínítka je vyrobeno z nerezové oceli. Tento materiál byl zvolen z důvodu minimálního jiskření při zabití elektrinou, proto hmyz nehoří ani nedochází k poškození materiálu.

Speciální FSL UV žárovky jsou zcela neškodné pro člověka a domácí zvířata. Vnější ochranný kryt chrání uživatele před neúmyslným dotykem elektrického stínítka.

Hubič hmyzu nevyužívá k provozu chemikálie nebo spreje, nevydává kouř nebo zápach, neprodukuje odpadní látky a je šetrný k životnímu prostředí.

Hubič hmyzu je určen k použití v místnostech, doma, v práci, v prodejnách atd.

Instalace

Při umístění a instalaci hubiče hmyzu je důležité počítat s umístěním zařízení v místnosti/prostoru.

1. Hubič hmyzu zavěste doprostřed místnosti; tak, aby se ultrafialové záření mohlo lépe rozptýlit a přivábit hmyz z celého prostoru.
2. Je-li místnost/prostor příliš velký, zavěste hubič hmyzu na zeď, případně do rohu.

3. Ideální úroveň umístění hubiče hmyzu je ve výši 1,5 až 2 metry od země, což je nejobvyklejší výška letu hmyzu. V případě výskytu moskytů můžete zařízení zavěsit o něco níže, do výše přibližně jednoho metru.

4. Hubič hmyzu může být zavěšen za poutka, případně jej lze umístit na rovnou plochu, např. na stůl nebo skříň. Vždy dbejte na to, aby byl umístěn na stabilním podkladu.

5. Hubič hmyzu umísťujte na relativně tmavých místech: neumísťujte na přímém slunečním záření (okna, dveře), protože jasné sluneční záření oslabí vyzařovaný výkon hubiče hmyzu. Umělé osvětlení sice neoslabí vyzařování, ale stejně tak oslabí funkčnost zařízení.

6. Neumisťujte zabíječe hmyzu do ponoru. Hmyz se vyhýbá průvanu / proudění vzduchu. Umístění zabijáka hmyzu do proudu proudu tedy nebude účinné.



Použití a údržba

První použití

Zkontrolujte, zda zásuvka, kterou se chystáte použít, je uzemněna a se správným napětím (220-240V~50Hz). Hubič hmyzu zapnete zapojením zařízení do zásuvky, a poté přepnutím spínače do polohy ON (zapnuto) (stiskněte 'I'). Hubič hmyzu je v provozu. Pokud chcete, můžete návnadu nalít či vložit přímo do speciálních nádobek ve sběrném oddílu.



Servis

Uživatel nesmí z bezpečnostních důvodů otevírat mřížku. Nesmí ani sám vyměňovat lampy, pojistku nebo startér: pro tyto práce je nutné oslovit kvalifikovaného elektrikáře nebo jiného kvalifikovaného odborníka. Pojistka a startér přístroje Fly Away Allround 16/30/40 jsou součástí tištěného spoje, jehož výměnu musí rovněž provádět kvalifikovaný odborník.

Čištění

Vyprazdňujte pravidelně sběrnou nádobku, kterou nejdříve vytáhněte z přístroje. Poté ji vyprázdněte a otřete.

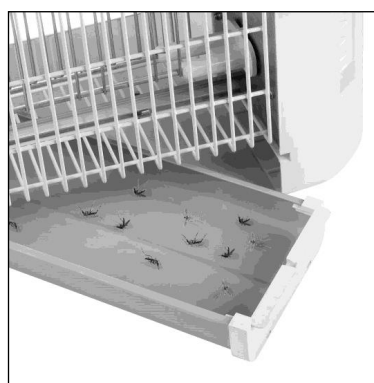

Prach a nečistoty ovlivňují efektivitu přístroje, proto přístroj pravidelně čistěte. Před čištěním přístroj vypněte, odpojte z elektrické sítě a vysuňte sběrnou nádobku. Položte přístroj a pomocí vysavače, péřové prachovky nebo jemného kartáčku (nikoliv kovového!!) odstraňte prach a nečistoty z přístroje. Nikdy nesundávejte mřížku! Nepoužívejte navlhčené pomůcky pro čištění a rovněž žádné agresivní čisticí prostředky. Venkovní stranu přístroje můžete otřít jemným hadříkem.

Nejčastější poškození/problémy

Ujistěte se, že zástrčka je řádně zastrčena do zásuvky a že přívod elektrického proudu je v pořádku. Pro všechny jiné příčiny poruch se obraťte na kvalifikovaného odborníka. Není absolutně dovoleno, abyste sami otevírali mřížku anebo prováděli jakékoli opravy!

Likvidace



V rámci EU tento symbol označuje, že tento výrobek nesmí být likvidován s běžným domovním odpadem. Vyřazené přístroje obsahují cenné materiály, které mohou a musí být znovu použity, aby se předešlo nepříznivým účinkům na životní prostředí a zdraví v důsledku neregulovaného sběru odpadu. Odevzdávejte proto vyřazené přístroje do určeného sběrného místa nebo se obraťte na dodavatele, kde jste přístroj zakoupili. Ten může zajistit, aby se co nejvíce částí přístroje recyklovalo.

Prohlášení CE

Viz strana 67.

Ďakujeme

Ďakujeme, že ste sa rozhodli pre zariadenie EUROM. Vybrali ste si dobre! Dúfame, že budete spokojný s jeho fungovaním.

Aby ste zariadenie čo najlepšie využili, je dôležité, aby ste si pred použitím pozorne a kompletne prečítali tento návod a porozumeli inštrukciám v ňom uvedeným. Prečítajte si najmä bezpečnostné pokyny: slúžia na ochranu vás a vášho prostredia. Návod uschovajte na bezpečnom mieste pre budúce použitie. Uchovávajte tiež obal: to je najlepšia ochrana pre vaše zariadenie počas skladovania mimo sezóny. Ak zariadenie niekedy predáte, odovzdajte novému majiteľovi aj návod a obal.

Prajeme vám veľa zábavy s Fly Away Allround!

Eurom
Kokosstraat 20
8281 JC Genemuiden (NL)
info@eurom.nl
www.eurom.nl

Táto príručka bola zostavená s maximálnou starostlivosťou. Napriek tomu si vyhradujeme právo optimalizovať a technicky upraviť tento návod na obsluhu kedykoľvek. Použité obrázky sa môžu líšiť.

Vysvetlenie symbolov

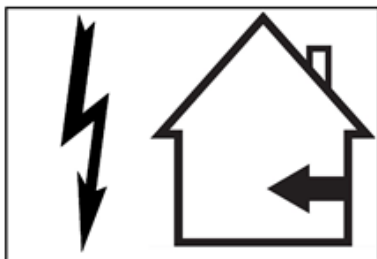

Pozor! Vysoké napätie!

Len pre použitie v interiéri !

Technické údaje

Typ	16	30	40
Pripájacie napätie	220-240V~50Hz	220-240V~50Hz	220-240V~50Hz
Žiarovky	2 x 8 W	2 x 15 W	2 x 18 W
Spotřeba energie	23 W	39 W	43 W
Max. priestor	100 m ²	150 m ²	200 m ²
Napätie sieťky	2200 V	2200 V	2200 V
Dimensi (cm)	42,5 x 9 x 26,5	57,5 x 9 x 26,5	72,6 x 9 x 26,5
Peso	1,6 kg	2,2 kg	2,7 kg

Bezpečnostné upozornenia

1. Zariadenie je určené na použitie v interiéri.
2. Zariadenie nie je vhodné na použitie v skladoch, stajniach a podobných miestach, kde je vzduch vlhký a kyslý. Môže to ovplyvniť materiály.
3. Spotrebič pripájajte iba do vhodnej **uzemnenej** zásuvky, ktorá má výstup 220-240V~50 Hz.
4. Nepoužívajte zariadenie v priestoroch, v ktorých sa nachádzajú výbušné alebo horľavé plyny, výpary alebo kvapaliny alebo podobné materiály, napr. nie v garážach. Nepoužívajte zariadenie ani na miestach s nebezpečenstvom výbuchu prachu. Zariadenie na ničenie hmyzu môže vytvoriť iskru, ktorá tieto látky vznieti!
5. Nepoužívajte zariadenie v „mokrých“ miestnostiach, ako sú bazény, práčovne, kúpeľne, nad odtokmi atď. Nikdy zariadenie neponárajte do vody ani inej tekutiny!
6. Zariadenie neumiestňujte do otvoreného okna kvôli dažďu, nie na mokré povrchy a zabráňte tomu, aby sa naň dostala vlhkosť.
7. Na prístroji nevykonávajte žiadne zmeny; to predstavuje nebezpečenstvo a ruší zodpovednosť výrobcu.
8. Počas používania sa **nikdy** nedotýkajte mriežky vysokého napätia: nie prstami a ani perom, kusom papiera alebo iným predmetom. To vedie k elektrickému šoku a prípadnému nebezpečenstvu požiaru! Do zariadenia nikdy nevkladajte predmety cez bezpečnostnú mriežku.
9. Ak sa zariadenie používa v prítomnosti detí, nespôsobilých osôb alebo domácich zvierat, zabezpečte riadny dozor. Toto zariadenie nie je vhodné na použitie osobami (vrátane detí) s telesným, zmyslovým alebo mentálnym postihnutím alebo s nedostatkom skúseností a znalostí, bez ohľadu na to, či existuje dozor alebo či tá osoba bola poučená o používaní zariadenia osobou, ktorá je zodpovedná za ich bezpečnosť.
10. Dajte pozor, aby sa deti so zariadením nehrávali. Sieť je pod vysokým napätím!
11. Zariadenie umiestnite mimo dosahu detí. Nebezpečenstvo, vysoké napätie!
12. Pred čistením zariadenia vytiahnite zástrčku zo zásuvky. Na čistenie mriežky vysokého napätia použite vhodnú kefku (nie kovovú kefu) a mŕtve zvieratá vyhodte zo zberného šuplíka najmenej raz za týždeň.

13. Ak zariadenie, kábel alebo zástrčka vykazujú poškodenie, okamžite ho vypnite a vytiahnite zástrčku zo zásuvky. Pre opravu / výmenu dielca kontaktujte svojho dodávateľa alebo kvalifikovaného elektrikára. Nevykonávajte žiadne opravy sami!
14. Ak počujete podozrivé zvuky, pocítite zápach alebo zbadáte dym, okamžite odpojte zástrčku zo zásuvky a okamžite vypnite zariadenie na ničenie hmyzu.
15. Ak je elektrický kábel alebo zástrčka poškodená, musí ju vymeniť kvalifikovaná osoba. Opravy nikdy nevykonávajte sami.
16. Ak je žiarovka, štartér, poistka alebo iný komponent chybný alebo poškodený, musí ho vymeniť kvalifikovaná osoba. Opravy nikdy nevykonávajte sami.

Princíp obsluhy

Zabíjač hmyzu je navrhnutý na priťahovanie lietajúceho hmyzu, molí, komárov atď. pomocou ultrafialového svetla. Ako letia k svetlu, narazia na elektrickú kovovú sieťku, ktorá ich zabije elektrickým prúdom.

Zariadenie

Zabíjač hmyzu je vysokoúčinný a bezpečný. Je vybavený bezpečnostným spínačom pre prípad skratovania zariadenia. Nevypáli celý domáci elektrický systém, odpojí iba samotný zabíjač hmyzu.

Elektrická mriežka je vyrobená z nehrdzavejúcej ocele. Tento materiál bol vybraný tak, aby ste počuli iba minimálne praskanie pri zabití elektrickým prúdom a aby sa hmyz nespálil, ani materiál nepoškodil.

Špeciálne FSL UV lampy sú úplne neškodné pre ľudí a zvieratá.

Externá ochranná sieťka chráni používateľov pred náhodným kontaktom s elektrifikovanou mriežkou.

Zabíjač hmyzu nepoužíva chemikálie, nevypúšťa dym ani pachy, neprodukuje odpad a je šetrný k životnému prostrediu.

Zabíjač hmyzu je navrhnutý na používanie vo vnútri, v domácnostiach, na pracovných plochách, maloobchodných predajniach, apod.

Inštalácia

Pri umiestňovaní a inštalácii zabíjača hmyzu je dôležité, aby ste brali do úvahy umiestnenie zariadenia v izbe/priestore.

1. Zabíjač hmyzu umiestnite do stredu miestnosti takým spôsobom, aby sa ultrafialové vyžarovanie lepšie rozptýlilo a priťahovalo hmyz v celej oblasti.
2. Zabíjač hmyzu zaveste na stenu alebo do rohu, ak nie je izba/priestor veľká.



3. Najlepšia výška pre zabíjač hmyzu je 1,5 až 2 metre nad zemou, čo je najbezpečnejšia výška lietania hmyzu. Konkrétne pre komáre ho môžete zavesiť o niečo nižšie, približne jeden meter nad zemou.
4. Zabíjač hmyzu môžete zavesiť za reťaz alebo položiť na povrchy, ako stôl alebo skrinka. Uistite sa, že je na dobrej a stabilnej základni.
5. Zabíjač hmyzu namontujte na relatívne tmavé miesto: nie na priame slnečné žiarenie (okná, dvere), pretože jasné svetlo oslabí radiačnú silu zabíjača hmyzu. Umelé svetlo radiáciu neoslabí, ale bude fungovať o niečo horšie.
6. Nevkladajte hmyz do prievanu. Hmyz sa vyhýba prievanu / prúdeniu vzduchu. Umiestnenie vraha proti hmyzu do prievanu teda nebude účinné.

Používanie a údržba

Prvé použitie

Uistite sa, že zásuvka, ktorú chcete použiť je uzemnená a má správne napätie (220-240V~50 Hz). Zabíjač hmyzu najskôr pripojte k zásuvke a potom stlačte vypínač do polohy ON (ZAP.) (stlačte v „I“). Zabíjač hmyzu by mal byť odvtedy v prevádzke.

V prípade záujmu môžete naliať alebo vložiť atraktanty do nádržík v záchytnej priehradke, ktoré sú na to určené.



Údržba

Z bezpečnostných dôvodov používateľ nesmie otvárať mriežku. Žiarovky, poistku alebo spúšťač teda nesmiete vymieňať sami: musíte sa obrátiť na osvedčeného elektrikára alebo iného kvalifikovaného odborníka. Poistka a spúšťač zariadenia Fly Away Allround 16/30/40 sú súčasťou dosky s plošnými spojmi, ktorú smie takisto vymieňať len kvalifikovaný odborník.

Čistenie

Vyprázdňujte pravidelne záchytnú priehradku tak, že ju zo zariadenia vytiahnete. Vyprázdnite ju a utrite do čista.



Prach a nečistoty ovplyvňujú výkon zariadenia, preto je potrebné pravidelne ho čistiť. Pred čistením ho vypnite, vytriahnite zástrčku zo zásuvky a vytriahnite záchytnú priehradku. Keď zariadenie položíte, môžete potom napríklad pomocou

vysávača, prachovky z peria či jemnej kefky (žiadna kovová kefka!!!) odstrániť z neho prach a nečistoty. Nikdy nevyberajte mriežku! Pri čistení zariadenia nepoužívajte žiadne tekutiny ani agresívne čistiace prostriedky. Z vonkajšej strany zariadenia môžete utierať prach pomocou jemnej handry.

Možné poruchy

Skontrolujte, či je zástrčka poriadne zapojená do zásuvky a či je zdroj napájania v poriadku.

S akýmikoľvek inými problémami sa musíte obrátiť na kvalifikovaného odborníka. Je prísne zakázané, aby ste sami otvárali mriežku a/alebo vykonávali opravy!

Likvidácia

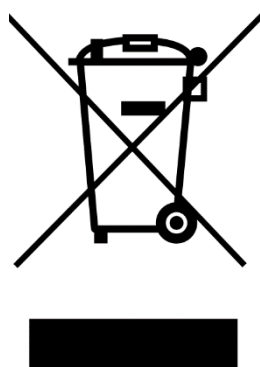

V rámci EÚ daný symbol znamená, že tento výrobok sa nesmie likvidovať s bežným komunálnym odpadom. Použité zariadenia obsahujú cenné materiály, vhodné na opätovné využitie. Je potrebné ich recyklovať, aby sa zabránilo poškodeniu životného prostredia a zdravia v dôsledku neregulovanej likvidácie odpadu. Použité zariadenie preto odneste na zberné miesto, ktoré je na to určené, alebo kontaktujte pôvodného dodávateľa, u ktorého ste zariadenie kúpili. Môže zabezpečiť, aby sa mohlo čo najviac súčiastok zariadenia recyklovať.

Vyhlásenie CE

Pozri stranu 67.

Mulțumim

Vă mulțumim pentru că ați ales un dispozitiv EUROM. Ați făcut o alegere bună! Sperăm că va funcționa spre deplina dvs. satisfacție.

Pentru a profita la maxim de dispozitiv, înainte de a-l utiliza asigurați-vă că parcurgeți cu atenție și înțelegeți aceste instrucțiuni. Acordați atenție specială instrucțiunilor de siguranță; acestea sunt destinate a vă proteja pe dvs. personal și mediul în care trăiți!

Păstrați instrucțiunile pentru a le putea reciti la nevoie. Păstrați de asemenea ambalajul: aceasta este cea mai bună protecție a dispozitivului în timpul stocării în afara sezonului. Dacă dați și altcuiva aparatul, nu uitați să-i dați și instrucțiunile și ambalajul.

Vă dorim multă distracție cu Fly Away Allround!

Eurom
Kokosstraat 20
8281 JC Genemuiden
info@eurom.nl
www.eurom.nl

Acest manual a fost compilat cu maximă atenție. Cu toate acestea, ne rezervăm dreptul de a optimiza și de a modifica din punct de vedere tehnic aceste instrucțiuni de utilizare în orice moment. Imaginile folosite pot diferi.

Explicația simbolului

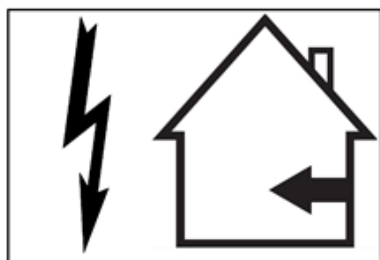

Atenție! Înaltă tensiune!

Doar pentru utilizare în interior!

Data tehnice

Type	16	30	40
Tensiune de alimentare	220-240V~50Hz	220-240V~50Hz	220-240V~50Hz
Lămpi	2 x 8 W	2 x 15 W	2 x 18 W
Consum de curent	23 W	39 W	43 W
Suprafață max. în	100 m ²	150 m ²	200 m ²
Tensiune grilaj	2200 V	2200 V	2200 V
Dimensiuni (cm)	42,5 x 9 x 26,5	57,5 x 9 x 26,5	72,6 x 9 x 26,5
Greutate	1,6 kg	2,2 kg	2,7 kg

Avertismente de siguranță

1. Acest aparat este destinat utilizării în interior.
2. Aparatul nu este destinat folosirii în hambare, staule și alte locații similare, în care aerul este umed și acid. Aceasta poate afecta materialele.
3. Conectați aparatul exclusiv la o priză **cu pământare**, de 220-240V~50Hz.
4. Nu folosiți aparatul în spații în care sunt prezente gaze, vapori sau substanțe inflamabile sau alte astfel de materiale, de exemplu nu-l folosiți în service-uri. Nu folosiți aparatul în locații cu risc de explozie datorată prafului. Aparatul anti-insecte poate produce o scânteie care aprinde astfel de substanțe!
5. Nu folosiți aparatul în spații 'umede' precum piscine, dușuri, camere de baie, deasupra gurilor de evacuare, etc. Nu scufundați aparatul niciodată în apă sau alte lichide!
6. Nu așezați aparatul lângă o fereastră deschisă, unde poate ploua pe el, nu îl așezați pe suprafețe umede și evitați vărsarea de lichide pe acesta.
7. Nu faceți modificări la aparat; este periculos și duce la pierderea răspunderii producătorului.
8. Asigurați-vă că nu atingeți **niciodată** grilajul de înaltă tensiune în timpul folosirii: nici cu degetele nici cu un creion, cu o bucată de hârtie sau orice alt obiect. Aceasta poate duce la electrocutare și chiar pericol de incendiu! Nu introduceți niciodată obiecte prin grilajul de protecție al aparatului.
9. Asigurați supraveghere atentă atunci când aparatul este folosit în prezența copiilor, invalizilor sau animalelor de companie. Acest aparat nu a fost conceput pentru a fi folosit de persoane cu handicap fizic sau psihic sau de către copii, sau de persoane cu lipsă de experiență și cunoștințe, indiferent dacă acestea sunt supravegheate sau dacă li s-au dat instrucțiuni cu privire la folosirea aparatului de către o persoană responsabilă pentru siguranța acestora.
10. Trebuie să aveți grijă ca copiii să nu se joace cu aparatul. Grilajul este sub înaltă tensiune!
11. Nu lăsați aparatul la îndemâna copiilor. Pericol, înaltă tensiune!
12. Scoateți întotdeauna ștecherul din priză atunci când curățați aparatul. Folosiți o periuță potrivită (nu una metalică) când curățați

aparatur și aruncați cel puțin o dată pe săptămână insectele moarte din sertarul de captare.

13. Dacă aparatul, cablul sau ștecherul prezintă deteriorări, opriți-l imediat și scoateți ștecherul din priză. Adresați-vă furnizorului sau unui electrician autorizat pentru a da la reparat/înlocuit piesa defectă. Nu încercați să-l reparați singur!
14. Scoateți ștecherul din priză și opriți imediat aparatul anti-insecte atunci când auziți zgomote ciudate, când miroase ciudat sau când scoate fum.
15. Când cablul electric sau ștecherul sunt deteriorate, acestea trebuie înlocuite de către o persoană calificată. Nu faceți niciodată singur reparațiile la aparat.
16. Când lampa, starterul, siguranța sau alte piese sunt defecte sau deteriorate, acestea trebuie înlocuite de către o persoană calificată. Nu faceți niciodată singur reparațiile la aparat.

Principiu de funcționare

Aparatul anti-insecte a fost conceput pentru a atrage cu ajutorul luminii ultraviolete insecte zburătoare precum muște, molii, țânțari, etc. Îndreptându-se înspre această lumină, ele ating un grilaj metalic aflat sub tensiune, care le electrocutează.

Aparatul

Aparatul anti-insecte este foarte eficient și sigur. El este prevăzut cu o siguranță, astfel că în eventualitatea unui scurt-circuit în aparat, nu va cădea întregul sistem electric din casă.

Grilajul de înaltă tensiune este inoxidabil. Materialul a fost ales în așa fel încât insectele sunt doar electrocutate, nefiind carbonizate, iar materialul nu este deteriorat. Lămpile speciale UV sunt complet inofensive pentru oameni și animale. Grilajul de siguranță exterior protejează utilizatorul împotriva atingerii neintenționate a grilajului de înaltă tensiune.

Aparatul nu folosește substanțe chimice sau pulverizatoare, nu afumă și nu emite mirosuri, nu produce deșeuri și este ecologic. Aparatul anti-insecte este destinat utilizării în interior, în locuințe, spații de lucru, magazine, etc.

Instalare

La montare și instalare este important să ții cont de situația de la fața locului.

1. Suspențați aparatul anti-insecte în centrul camerei; astfel încât radiația ultravioletă să se poate răspândi și să poată atrage insectele din întregul spațiu.
2. Montați aparatul anti-insecte pe un perete sau într-un colț dacă spațiul nu este foarte mare.
3. Cea mai potrivită înălțime pentru aparatul anti-insecte este între 1,5 și 2 metri înălțime, aceasta fiind cea mai accesibilă înălțime de zbor pentru insecte. Puteți să-l montați ceva mai jos dacă vizați în mod special țânțarii, la aproximativ 1 metru înălțime.
4. Aparatul anti-insecte poate fi agățat pe lanțul de o masă sau pe un dulap, spre exemplu. Asigurați o bază stabilă!
5. Instalați aparatul dvs. anti-insecte într-un loc relativ întunecat; acesta nu se așează în lumina directă a soarelui (ferestre, uși), deoarece lumina soarelui atenuează radiația din aparat. Lumina artificială nu atenuează radiația. Cu toate acestea, poate avea efecte negative asupra funcționării.
6. Nu plasați ucigașul cu insecte în fund. Insectele evită curențele / fluxurile de aer. Prin urmare, plasarea ucigașului de insecte în curentul de evacuare nu va fi eficientă.



Utilizare și întreținere

Punerea în funcțiune

Verificați ca priza pe care o veți folosi să aibă împământare și ca tensiunea ei să fie corectă (220-240V~50Hz). Puneți aparatul în funcțiune introducând ștecherul în priză și apoi apăsând butonul de pornire (apăsăți „I”). Aparatul pornește. Dacă se dorește, substanțele atrăcătoare pot fi turnate sau puse în tava de colectare respectivă.



Deservirea

Din motive de siguranță, utilizatorul nu poate deschide grila. Deci, nu puteți înlocui de sine stătător lămpile, siguranța sau demarorul: consultați în acest scop un electrician autorizat sau un alt profesionist calificat. Siguranța și demarorul dispozitivului Fly Away Allround 16/30/40 fac parte din placa de circuit, care poate fi, de asemenea, înlocuită numai de către un profesionist calificat.

Curățarea

Goliți regulat tava de colectare trăgând-o din aparat. Apoi goliți-o și curățați-o.



Praful și murdăria afectează eficiența aparatului, deci curățați regulat aparatul. Opriți aparatul, scoateți ștecherul din priză și extrageți tava de colectare. Dacă puneți aparatul jos, puteți îndepărta praful și murdăria din aparat cu ajutorul, de exemplu, unui aspirator, unei cârpe de șters praful sau unei perii moi (nu unei perii de metal!). Nu scoateți niciodată grila! Nu aplicați pentru aparat umiditate sau agenți de curățare agresivi. Puteți șterge praful de pe partea exterioară a aparatului cu o cârpă moale.

Eventuale defecțiuni

Verificați dacă ștecherul este plasat corect în priză și dacă sursa de alimentare este în stare de funcționare.

În cazul oricăror alte cauze, consultați un profesionist calificat. Este strict interzis să deschideți grila și/sau să efectuați reparații de sine stătător!

Eliminare

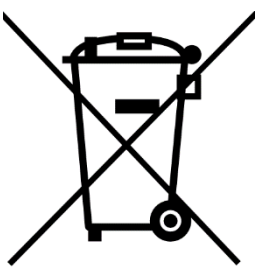

În UE această pictogramă indică faptul că acest produs nu poate fi eliminat împreună cu deșeurile menajere. Echipamentele vechi conțin materiale valoroase care pot fi reciclate. Aceste materiale trebuie făcute disponibile pentru reutilizare în vederea prevenirii efectelor negative asupra sănătății și mediului înconjurător datorită colectării nereglementate a deșeurilor. Ca urmare, vă rugăm să duceți echipamentele vechi la punctele de colectate desemnate, sau contactați furnizorul original, care poate asigura reciclarea cât mai multor componente posibil.

Declarație CE

Vezi pagina 67.

CE Declaration

Eurom
Kokosstraat 20
8281 JC Genemuiden
The Netherlands

declares the following device in sole responsibility:

Product: Insect-killer
Brand name: EUROM
Model: Fly Away Allround 16 & 30 & 40
Item number: 211245 & 211252 & 211269

Complies with the following harmonization rules:

Low Voltage Directive:	LVD 2014/35/EU
Electromagnetic compatibility Directive:	EMC 2014/30/EU
Restriction of Hazardous Substances RoHS Directive:	2011/65/EU&(EU)2015/863

Applied harmonized standards:

EN 60335-2-59:2003/A2:2009
EN 60335-1:2012/A11:2014
EN 62233:2008
AfPS GS 2014:01 PAK
EN 55014-1:2006+A1:2009+A2:2011
EN 55014-2:1997+A1:2011+A2:2008
EN 61000-3-2:2014
EN 61000-3-3:2013

Genemuiden, 02-12-2020
W.J. Bakker, alg. Dir.



Eurom

Kokosstraat 20
8281 JC Genemuiden
The Netherlands
info@eurom.nl
www.eurom.nl